

Organu tal-"Malta Police Association"
Ippubblikat minn
Associated News (Malta) Ltd.
Stampat fil-Union Press
Editor — Michael Marshall

IL-PULIZIJA

Xewqat tajba lill-Kummissarju

F'messaġġ ġenerali lill-Korp thabbar li l-Kummissarju, is-Sur J. Cachia ġgeddidu ż-żmien biex ikompli jmessi l-Korp tal-Pulizija. Ahna nawguraw lill Kummissarju u nwegħduh li nkomplu naħdmu għalenija biex negħlbu d-diffikultajiet u l-problemi li niltaqgħu magħhom.



L-ONESTA Minn E.A.

Hafna drabi smajna u għadna nisimghu l-kliem onest u onesta — diżonest u diżonesta iżda qatt irriflettajna sewwa xi jfisser dan il-kliem. X'inhi l-onesta? X'għandu jagħmel, jew ahjar x'ma għandux jagħmel il-bniedem biex ikun veru onest.

Onest hu dak li huwa veru sinċier u mhux dak imsejjaħ hekk jew li għandu biss il-fama li hu sinċier. Is-sinċier hu dak li na jurix wiċċ b'ieħor u ma jagħmel xejn minn wara dar haddieħor. Dan ma jfissirx li wieħed għandu joqgħod idoqq it-trombi meta jagħmel xi haġa biex ikun jaf kulhadd. Iżda meta jdoqq it-trombi għax ikun għamel xi haġa għandu jdoqqhom sewwa u mhux jgħid li għamel il-kuntrarju ta' dak li jkun għamel.

L-onest irid ikun twajjeb. Kulhadd jista' jkun twajjeb hu x'inhu x-xogħol t'egħu. Il-Pulizija mhux inqas minn haddieħor tista' tkun twajba sakemm wieħed jagħmel xogħolu sewwa. Jista' jkun li ma nidhrux twajba f'għajnejn xi nies, iżda dan ma jfissirx li ma aħniex twajbin. Meta nassistu lil xi hadd għax ikun korra, hawn dejjem nidhru twajba. Meta nirrapurta wliil xi hadd għax ikun naqas, hawn nistgħu nidhru żorri — mhux twajba. Iżda dan hu kollu xogħolna u rridu

nagħmluh, u ma nistgħu nis-sejhu onesti jekk ma nagħmlux xogħolna kollu u sewwa.

Jiena nemmen li dak li mhux onest huwa diżonest u m'hemm x' triq tan-nofs fl-onesta. Billi wieħed ma jisraqx jew ikun lejali lejn martu ma jistax jgħid li huwa onest. Barra mid-diżonestajiet tas-serq u tas-sess hemm diżonestajiet oħrajn kif se naraw.

Wieħed jista' jkun diżonest fuq ix-xogħol billi jaħdem inqas milli huwa mħallas. Dan ma jsirx biss minn dawk li jiskartaw minn fuq ix-xogħol iżda minn dawk ukoll li jitnikkru bla bżonn jew li ma jagħmlux xogħolhom kif ikun meħtieġ. Huwa wkoll diżonest min ma jħarisx l-interessi tas-Servizz jew ta' l-impriza fejn jaħdem.

Minn naħa l-oħra huwa wkoll diżonest min ma jħarisx l-interessi tal-haddiem jew iħal-su inqas milli jmissu jew iħad-dmu b'kundizzjonijiet f'żiena.

Min jaħli huwa wkoll diżonest. Għalkemm ftit huma dawk li jaħlu minn dak li hu tagħhom, iżda hawn min li xejn ma jara bi kbira li jaħli minn dak ta' haddieħor kemm fuq il-post tax-xogħol kif ukoll bnadi oħra. L-istess jissejjaħ min iberbaq flusu jew flus haddieħor fix-xejn jew bla bżonn.

EDITORJAL

L-ENTERTAINMENT

Kif hafna jafu, fix-xahar ta' Awissu l-Association organizzat ballu 'open air' u rapport dwar dak li sar jidher f'pagna 3 ta' dan il-magazin.

Attivita' bħal din, għal xi whud, tidher li forsi m'hemm x' lokha, iżda ahna nemmnu li l-bniedem barra mix-xogħol jef-tiglu wkoll jiddeverti. Dan ma fih xejn hażin sakemm ikun moderat. Attivita' bħal din tgħin ukoll biex tinholoq armonija u iżjed ftehim bejn il-membri tal-Korp u l-familja tagħhom. F'laqgħat bħal dawn kulhadd isir jaf lil xulxin aktar mill-qrib u b'hekk tiżdied il-ħbiberija li ċertament twassal għal iżjed ftehim li hu tant importanti għall-effiċjenza tas-servizz. Għal dawn ir-raġunijiet ahna nemmnu li laqgħat soċjali ta' din ix-xorta għandna bżonnhom fil-Korp.

Iżda fil-waqt li hafna jifhemu l-importanza ta' dawn il-laqgħat, ftit huma adwk li jafu x'jirrekjedi entertainment bħal dan. L-aktar haġa mportanti hija li jkollok nies kapaċi u ħabriea li jorganizzaw u jkunu lesti wkoll li jagħmlu sagriċċji u kultant ikollhom ibatu. Nies bħal dawn ftit issibhom u għaldaqstant ix-xogħol ikollu jinqasam fuq dawk li ssib. Ftit issib nies li lesti mill-hin liberu tagħhom jaħlu hin twil jippreparaw u jippjanaw għal-laqgħat soċjal bħal dawn. Meta jirnexxielek tlaqqat erba' jew ħamsa min-nies dawn ukoll jitnaqqew u naturalment ix-xogħol fuq dawk li jibqgħu dejjem jikber. Forsi r-raġuni għal dan kollu hija waħda — dan ix-xogħol isir bla ħlas u jrid altru jkun veru dedikat biex bniedem ja-sal biex jagħmel dan ix-xogħol bla ħlas.

Nittamaw ukoll li b'dan li ntqal nirrispondu għal dak li ntqal dwar l-attivitá soċjali li ħadna ħsieb nagħmlu dan is-sajf.

Il-Bord Editorjali.

SERVIS

Now looks even better

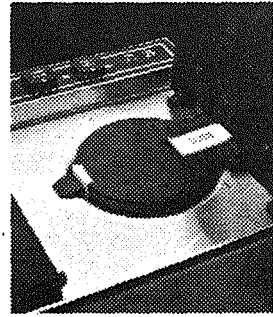
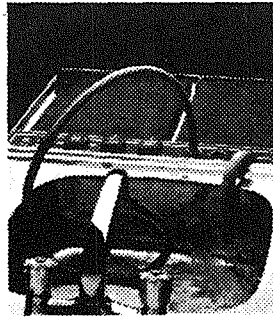
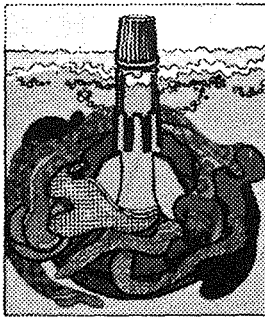
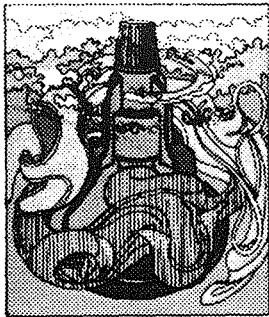
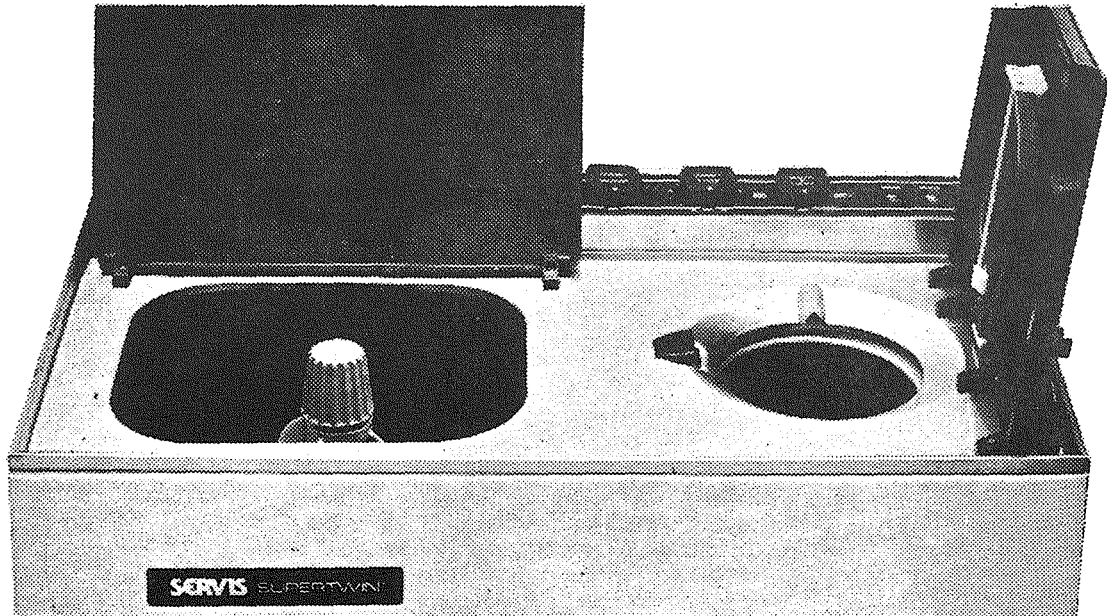

- The new Servis Supertwin looks good even when it's not being used.
- All controls are on the top of the machine, at the back. Out of reach of little hands.
- The Servis Supertwin is fitted with easy-glide castors which make it one of the easiest machines to move.
- The Supertwin also gives you the choice of

- using the wash water more than once. This makes it remarkably economical because you use less suds, less water, and less electricity to heat it. Start with your whites and work down to your coloureds.
- Servis also gives you added safety in the unique double lid. There's a brake on the outer lid and a catch on the inner one.

No Twin Tub looks better or washes better than the new Servis Supertwin 108.

SERVIS

makes living easier.

See the New Servis Supermatic 108 at:
PETRONIS Valletta, Msida, B'Kara & Grech Central Store, Gozo.
Sole Agents A & A Petroni

MILL-ASSOCIATION

Nhar il-Gimgha, 25 ta' Awissu 1978 l-Entertainment Committee tal-Association organizza Tombola, Wine and P.zza dance fil-gnien tal-Ar-gotti, il-Furjana mis-6.30 p.m. sa nofs il-lejl.

Peress li dan il-post jippermetti, il-Kumitat iddeciada i barra mill-membri tal-Korp ikunu jistgħu jidhlu wkoll mistiedna tal-Pulizija. Din id-darba d-dhul kien bil-biljetti bi hlas biex jgħin għal hafna spejjeż ta' dan l-entertainment. Il-biljett serva wkoll biex tinghata pizza u tazza mbid mingħajr hlas. Is-sistema tal-biljetti kienet suċċess u hemm il-ħsieb "tibqa" tintuza.

Bhas-soltu, il-muzika kienet ipprovduta mill-Jazz Band tal-Pulizija li tat pjaċir lil kull min kien hemm. Inzerta wkoll li sibna park armat fil-post u dan ta dehra isbah lil Jazz Band tagħna.

L-attendenza kienet ta' madwar 550 ruħ u din id-darba hallejna wkoll lit-tfal jidhlu għar-raġuni kif intqal qabel li l-post jippermetti. Izda kien hemm min ilmenta dwar dawn it-tfal. Wiehed irid jifhem i meta ddeciadejna li nħallu t-tfal jidhlu ma kellniex f'moħħna li nieħdu ħsiebhom ukoll. Dan imissu ġie minn dawk li għabuhom. Wiehed irid jifhem ukoli li l-attendenza kienet kbira għaliex setgħu jidhlu t-tfal u ġew dawk in-nies li ma għandhomx ma min iħallu t-tfal.

TKOMPLI MINN P.I

Fost id-dizonestajiet il-kbar hemm dik tal-malafama. Għal hafna aħjar tiegħilhom flushom milli ttebbalhom il-fama sabiħa li jkollhom. Sfortunatament ahwn nies li dejjem lesti biex jiġbdu u jqasqsu fuq haddieħor. Dawn in-nies bla kuxjenza, għaliex għandhom ukoll kuxjenza, jaslu biex jiġbdu u jqasqsu fuq kulhadd anke fuq l-istess sħabhom. Izda l-vilijija hija li dawn in-nies dizonesti tarhom ifittxu li jiġġustifikaw ruħom billi jgħidu li llihom ukoll hemm min iqasqsu fuqhom u jpingihom ħazin u koroh għal-xejn b'xejn — imsieken! Hawn ukoll min iħobb ixerred il-vele-

Kollox ma kollox l-affarijiet marru tajjeb u kien hemm qliegh ta' madwar £M55 inkluż il-qliegh tat-tombola. Li tagħmel qliegh avolja zghir huwa ta' inkoraggiment meta wiehed jqs li soltu, b'mod speċjali fil-ballu tal-Milied, ikun hemm dejjem it-telf.

Nixtiequ fl-aħħar nett nirrinn-grazzjaw lil dawk kollha li b'xi mod għenu biex dan il-ballu tas-sajf ikun suċċess.

AVVIZ

F'ċirkolari mahruġa fit-28 ta' Awissu 1978 ġie avżat li l-Ministeru tas-Saħħa se jlaqqam lil dawk li jridu jitlaqqmu kontra l-influenza fosthom membri tal-Korp tal-Pulizija. Dawk interessati għandhom jiksbu aktar informazzjoni mill-uffiċini tal-Pulizija tad-distretti.

MOTOR VEHICLES REGULATIONS

Nixtiequ navżaw lil dawk i xtraw il-Motor Vehicles Regulations li ppubblikat l-Assoċjazzjoni tal-Pulizija li ħarġu l-ewwel emendi u wiehed jista' jakkwista kopja mingħajr hlas mill-Uffiċċju tal-Association. Dawn l-emendi se jibqgħu joħorġu minn żmien għal żmien.

Dwar il-Kodiċi Kriminali nixtiequ ngħidu wkoll li peress li ma hemmx hafna emendi dawn jiġu ppubblikati l quddiem.

INDOOR GAMES FIL-CANTEEN

Il-Kumitat tal-Canteen ha ħsieb iġib xi tagħmir biex ikun hemm aktar 'indoor games' fil-canteen għal waqt il-ħin tal-mistrieħ. Il-Pulizija ta' Tas-

nu bi kliemu. Il-bniedem jeh-tieglu jrażżan ilsien u għax jekk jilħaq jixhet il-velenu dan ma jkunx jista' jreġġgħu lura. B'velenu nfhmu sew kliem li jwegġgħa fil-wiċċ kif ukoll kliem ieħor minn wara dak li jkun. Kliem bħal dan jagħmel ġrieħi koroh li jdumu biex ifiequ u ġieli ma jfieuqu qatt.

Minn naħa l-oħra, min hu onest ma għandu qatt ipatti azzjoni ħazina b'oħra ħazina. Hadd ma għandu jagħmel bħatfal — dawn ipattuha lil xulxin u jgħidu min beda u li jibqa' sakemm ipattiha lil ieħor — dawn vavati. Meta wiehed ma jpattix azzjoni ħazina ma

Sliema għoġobhom jisilfuna Table Tennis u inxtraw Draughts u indoor games simili. Hemm il-ħsieb li ssir Darts Board oħra fil-kuritur. Nappel-law lil dawk li jagħmlu użu minn dan it-tagħmir biex jib-zgħu dejjem għall-affarijiet.

IXTRI L-KODICI KRIMINALI

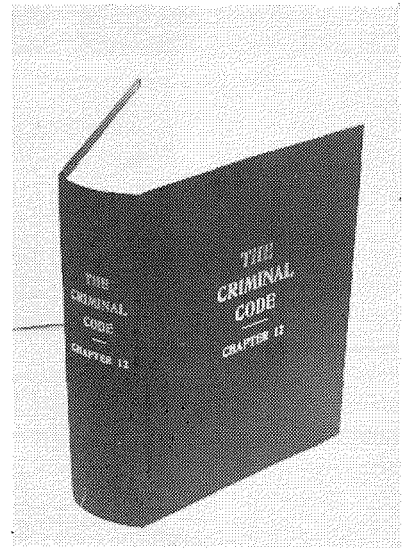

jkunx qed jagħmel xi haġa li jagħmluha biss il-Qaddisin. Hu obbligu ta' kull nistrani li ma jagħmilx azzjonijiet ħziena lanqas meta jirċevihom.

Id-dizonesta, fuq kollox, hija kull haġa li ma ssirx skond il-kuxjenza tal-bniedem. Kif għidna kulhadd għandu kuxjenza u ta' xejn wiehed jipprova jin-heba wara subgħajh u jgħid li ma għandux kuxjenza jew li l-kuxjenza ma tnigġżux meta jagħmel il-ħażen. Minn jipprova wara li jagħmel il-ħażen joq-għod bil-kuxjenza. Kwjeta huwa dizonest. Il-kuxjenza ma tista' tkun qatt kwjeta meta wiehed jagħmel il-ħażen u għal xejn jipprova iġebbed.

Rajna min hu onest u min mhux. X'inhuma l-kwalitajiet sbieħ li għandu jkollu min hu onest u x'inhuma l-kwalitajiet ħziena tal-bniedem dizonest. Int ma min poġġejt lilek innifsek? Jekk inti haġi ma tistax titfa l-ewwel ġebba, izda tista' tirraġa ruhek.

SINGER

**the practical way
to save money**

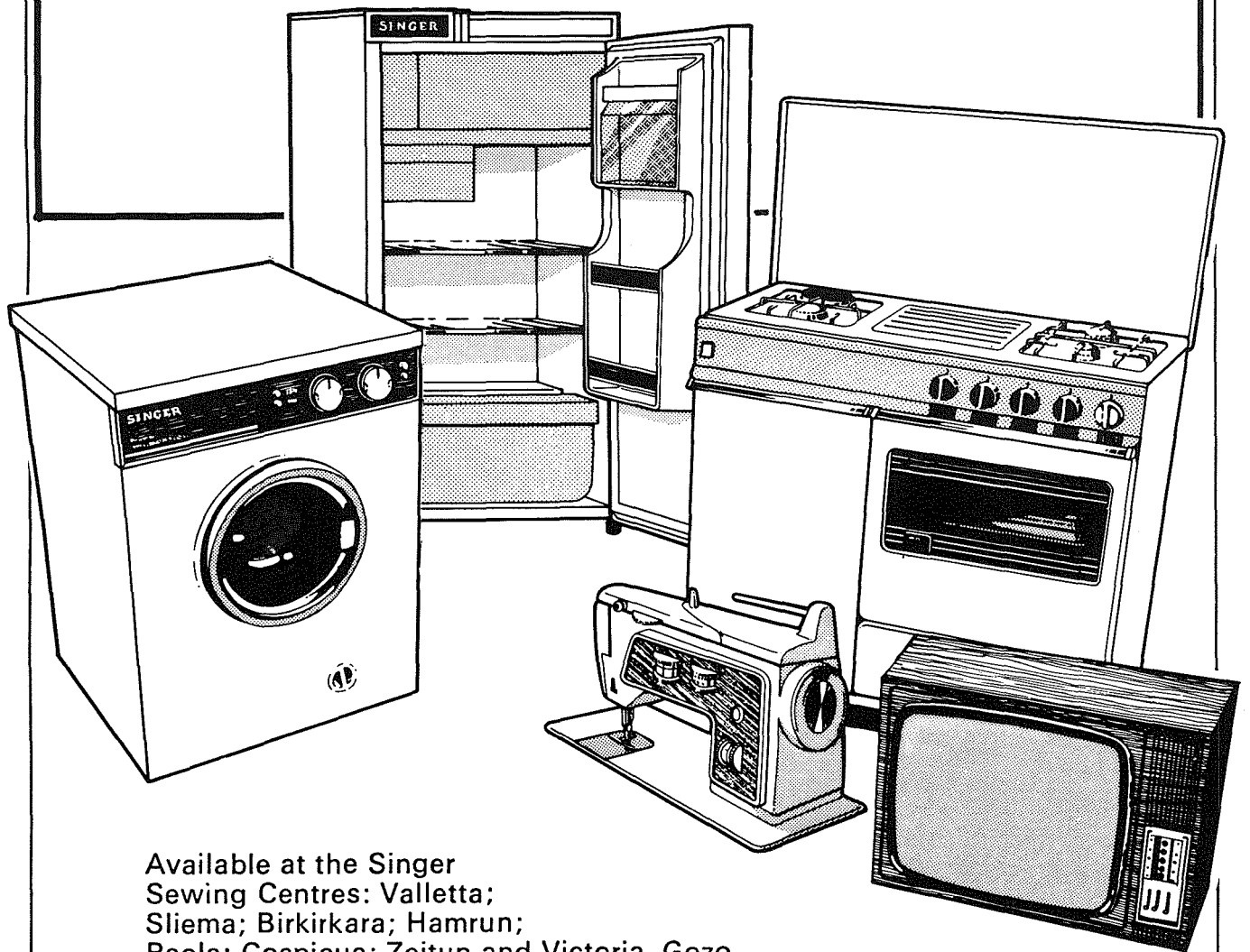

Available at the Singer
Sewing Centres: Valletta;
Sliema; Birkirkara; Hamrun;
Paola; Cospicua; Zejtun and Victoria, Gozo
and from all Dealers.

SINGER takes the trouble to save you trouble

IL-ĦTIEGA TAL-LEADERS LEWWEL PARTI Minn Dun Karm Fenech

Din hija l-ewwel parti ta' artiklu ta' Dun Karm Fenech S.J., Direttur tat-Teenagers Correspondence Club, dwar il-ħtieġa tal-leaders.

Id-dinja tmur tajjeb meta jkollha min imexxiha tajjeb, meta jkollha leader jinqala'. Fi kwalunkwe grupp jeħtieġ li jkun hemm xi hadd li jmexxi, tajjeb jew ħażin. Jekk ikun tajjeb imexxi għat-tajjeb, jekk ikun ħażin imexxi għall-ħażin. Jekk ikun bla għaqal iħarbat u jkisser, jekk ikun bil-għaqal u ġenwin jibni u jgħib il-progress fil-għaqda, fil-moviment, fin-nazzjon skond fejn ikun leader.

Il-leader mhux dak li jħobb jikkmanda, mhux dak li jagħmel l-arja u jbeżża', mhux dak li jħobb jidher u jżżattat. Iż-żatat tneħħilu l-prużunzjoni jispicča fix-xejn, u l-"bully" hadd ma jħobb, forsi jobduh għax jibzġhu minnu, imma hadd ma jgerrgħu f'qalbu. Il-"bully" jekk ma jsibx min jiaqflu jirkeb lill-oħrajn u jasarhom tahtu u jekk jaħtaf ċertu poter f'idu jsir dittatur. U kapijet li huma dittaturi ssibhom, kemm bhala kapijiet ta' nazzjon u kemm bhala presidenti ta' għaqdiet u clubs u movimenti.

Il-leader kulhadd ifittxu, josservah u jisma' kelmtu bla ebda sforzi. Il-leader ma jiftaħarx, ma jikkmandax, ma jorndax, imma jagħraf il-ħtieġa u jmid idu u warajh imidduha l-oħrajn kollha. Il-leader iżomm għajnejh miftuha għal kulma jigr madwru, jara u josserva kollox, imma ma jwissix għal kull nuqqas li jara. Għall-kuntrarju hu jaf jagħlaq għajnejh għal hafna nuqqasijiet, jaf jagħder u jistabar għax jifhem in-natura umana. Il-leader jaf ifaħħar lil min haqqu u jaf jagħmel kuraġġ lil min hu dgħajfef.

Id-dinja dejjem kellha leaders li mexxewha. Meta kienu leaders ġenwini mhux biss għibdu nies warajhom imma għamlu gid lil pajjiżhom. Hitler għibed nies warajh, imlihom bl-entuzjażmu u tqabdu għalih, imma farrakhom. Churchill meta kellem lin-nazzjon fi żmien il-gwerra, meta kollox kien jidher

mitluf u fil-fatt kien mitluf, bi kliemu kien kapaċi jqanqalhom ha jgħgieldu u jsofru, ha jzomu sa l-aħħar.

"Ahna niġgieldu fuq ix-xtut," qalilhom, "niġgieldu fuq l-art, fl-għelieqi u fit-toroq, ahna qatt ma ncedu." Kliem li qanqal lill-Inglizi kollha ħalli jagħmlu ħilithom kollha għar-rebha. U ma qagħadx jomgħod il-kliem. Zied iġhidilhom: "Ma għandi xejn x'noffrilkom ħlief dmija, dmugh, tbatija u għaraq."

Anki meta l-ideal ikun iebes, meta jkun għoli hafna, l-entuzjażmu tal-leader jagħmlu attraenti. Hu lil San Franġisk d'Assisi. Neza' ħwejġu u libes xkora. Halla gidu u dar missieru u għibed warajh hafna oħrajn imħaġġa bl-istess ideal. U għibed mhux biss irġiel imma anki nisa li mxew warajh fit-triq tal-faqar u tat-tbatija, fiċ-ċahda tad-dinja u l-pjaċiri tagħha.

Il-leader jifhem il-psikoloġija tan-nies. Hu Napuljun kif ġen-nen is-suldati warajh hekk li kienu lesti jiqabdu għalih kull fejn ikun. Waslu sar-Russja fis-silġ u l-ġelu, bil-ġuħ u bit-tbatija u kienu jkossu ruħhom kburin li qed jiqabdu fl-armata tiegħu. Xi wħud min-nies ta' madwaru kienu jikkritikawh u kienu jgħidulu li hu jgħaddi ż-żmien bin-nies u jittrattahom ta' tfal għax kien jagħmihom bil-midalji. Kien ħoloq il-Legion d'Honneur u kien jagħti l-midalji lil min kien haqqu. Kien jifhimha tajjeb il-psikoloġija tas-suldati tiegħu u serqilhom qalbhom.

Fi żmienna Mother Tereza qed iġġennu lil kulhadd bl-entuzjażmu tagħha għall-kawża u l-ideal li daħlet għalih. Ebda tbatija ma hi kbira, ebda sforz li ma jintegħlibx.

Kristu, li kien leader kbir u li kien jifhem ferm in-natura umana, għax kien Missieru li sawwarha, lill-appostli għibedhom warajh u għamilhom sajjeda tal-bnedmin, jgħifieri leaders tal-oħrajn billi ffirmahom bil-mod il-mod. Ha paċenzja bihom kemm felaħ.

Mhux dejjem fehmu; kultant kienu qieshom tfal żgħar, jgħgieldu min se jkun l-ikbar fosthom. Ma ċanfarhomx, ma għajjatx magħhom. Meta Pietru naqas u naqas bis-shiħ, kienet biżżejjed ħarsa biex refgħu min-nuqqas tiegħu. Meta ulied Zebedew urew ruħhom bla sabar mal-għedewwa tagħhom, b'ċajta kkoreġhom u sejhilhom 'ulied ir-ragħad'.

L-ideal li poġġielhom quddiemhom kien tqil, iebes u kontra n-natura. Sejhilhom imberkin jekk jippersegwitawhom u jaħqruhom. Riedhom imorru bla sold fil-but. Ried imur fil-perikolu u jitla' Ġerusalem kontra l-parir li tawh u avolja fil-periklu marru warajh. Ma setgħux idawwruh u allura qabeż Tumas u qal lil sħabu: "Mela mmorru ahna wkoll u mmutu miegħu". Sa hawn jaasal il-leader. Ma mitux dak in-nhar imma kollha mietu martri u saru kolonni tal-Knisja.

Hawn wiehed irid jagħmel differenza bejn leader u kap. Mhux kull min ikun kap ikun leader. Leader jista' jkun li iċken wiehed fil-grupp. Kap min tqiegħed fuq l-oħrajn, kapaċi u mhux biex immexxi. Imma hu meħtieġ li l-kap ikun leader u hafna grupp u għaqdiet għalhekk qatt ma jimxu 'l quddiem għax ikollhom kap bla ma jkollhom leader. "Is-siġġu jmexxik", soltu jgħidu, jgħifieri li ta tkun tikkmanda tidra kif għandek timxi imma li tkun taf timxi ma jfissirx li inti taf tmexxi u kapaċi tmexxi; is-siġġu jkun imexxi lilek flok inti tmexxi lill-oħrajn.

Min jaħseb li leħaq leader biex ikollu min jaqdi u jgħinu jagħmel l-ikbar fjask, u l-ħidma tiegħu tfalli. Xogħol il-leader huwa li juri t-triq. Hafna drabi ma jkunx hu biss li jaf liema hi t-triq imma jkun hemm oħrajn li jaħu u jafu tajjeb, imma ma jkollhomx l-entuzjażmu u l-kuraġġ li jgħaddu minnha. Xogħol il-leader hu li jhegġegħ u jqanqal ħalli l-oħrajn jgħaddu minnha u tarah għaddej l-ewwel wiehed hu, hekk li warajh jgħibed lill-oħrajn bla ebda biża'.



BRITANNIA rules Valletta

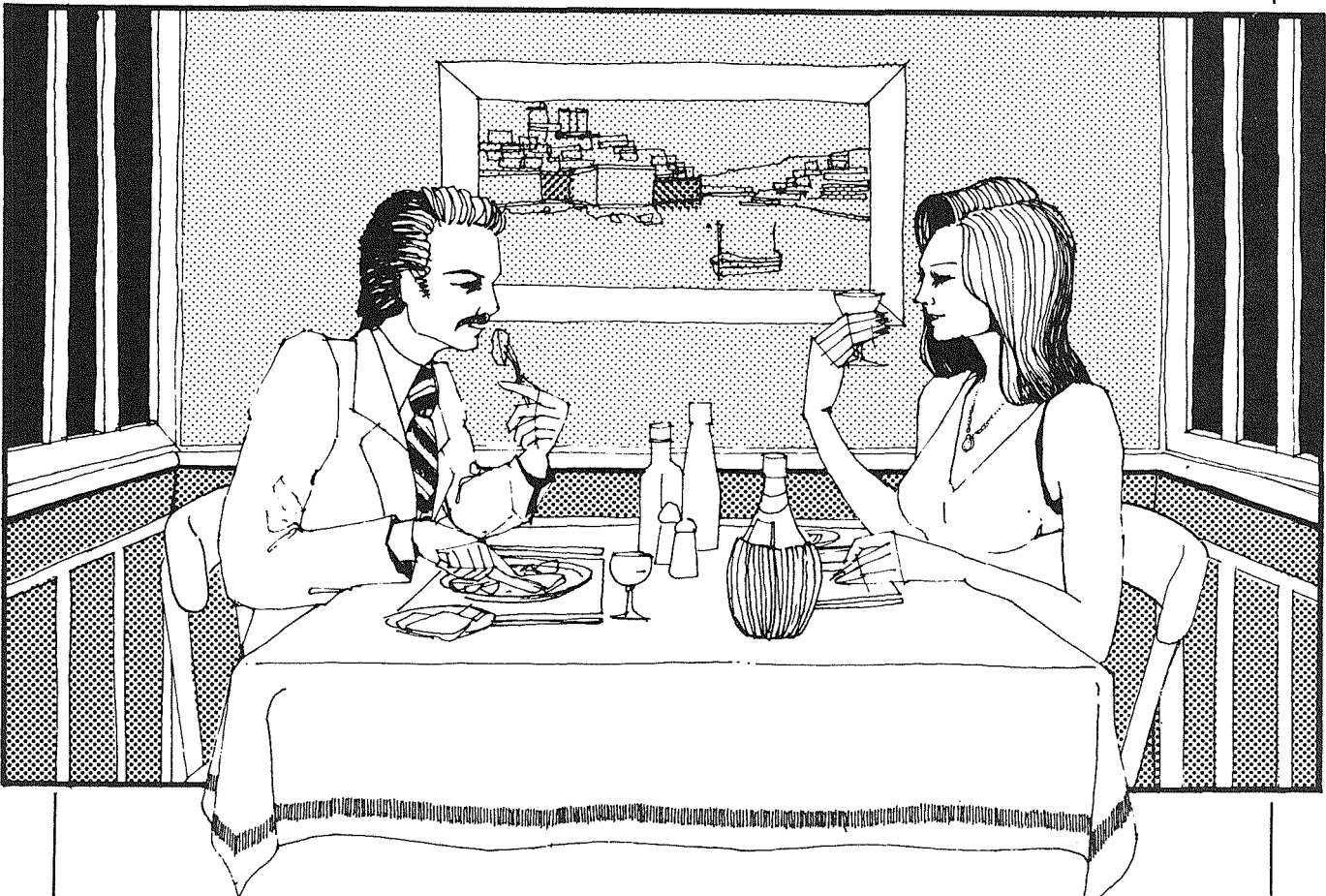

The Britannia Restaurant is ideal for a quick lunch during your mid-day break.

The Britannia is superb as a dinner venue in the evening.

The Britannia gives you real value for money.

St. Lucia Street, Valletta.

Tel: 625761

IL-PULIZIJA 'L-ewwel Ghajnuna'

Minn WALTER CAMILLERI

Il-hajja tal-bniedem minn dejjem kellha l-"ups and down" tagħha. Il-hajja tal-bniedem tirrifletti grajjiet sbieħ u koroh. U dan tixhdu l-istess storja. Il-miżien li bieh niżnu grajjiet il-bniedem fih ukoll żewġ kefef. Waħda tiżen l-oħra. Is-sabiħ jiżen l-ikrah. Il-bniedem, li kontinwament jgħaddi minn keffa għall-oħra, mhux dejjem, anzi, iktar iva milli le, ma jitgħallimx mill-esperjenza tiegħu u ta' haddiehor.

Il-bniedem tul hajtu dejjem sab l-iebes. L-iebes fil-hajja seta' gie jew jiġi permezz tan-natura u allura ma tantx kellu jew għandu kontroll. Jista' jiġi wkoll permezz ta' deċiżjonijiet meħuda mill-bniedem. Nitkellmu mill-iebes tan-natura, il-bniedem ma jistax iwaqqaf dik il-forza tremenda u kultant bla mistennija. Imhabba f'hekk, ibghati l-guħ, il-faqar, il-firda u saħansitra l-mewt. Mill-banda l-oħra jekk nitkellmu minn ċerti deċiżjonijiet jew imġieba tal-bniedem, narawh li kwazi jgarrab l-istess konsegwenzi originati minn effetti naturali. F'dan il-każ, kieku l-imġieba tal-bniedem tkun aħjar, tkun aktar raġonevoli, allura jtnaqqsu ferm il-konsegwenzi.

Meta jinholoq każ jitwieldu l-konsegwenzi. Mhux il-konsegwenzi kollha jistgħu jiġu kkontrollati, għax il-gravita' ta' kull waħda tvarja minn oħra. Fid-dinja tal-Pulizija, niltaqqgħu ma' dan l-imbierak, issa fuq haġa u għada fuq oħra. Issa jikkumbatti l-konsegwenzi ta' xi kawża naturali u l-għada narawh imdaħħal f'xi ċirkostanza, prodott tal-bniedem. Narawh lil-pulizija waqt mard fil-pajjiż u f'xi diżastri naturali oħra. Niltaqqgħu miegħu f'xi traskuraġni ta' xi whud, fi ġlied, fi strikes u oħrajn. Minbarra natura ment ix-xogħol proprju tiegħu.

Jekk wieħed jgħarrex u jgħarbel l-iżvilupp soċjali u amministrattiv tal-korp tal-Pulizija ta' Malta, minn mindu twaqqaf fl-1814 sal-lum, għandu josserva, illi f'dawn il-mija u erbgha u sittin sena, il-Pulizija ta' Malta ma qdietx biss ix-xogħol esklussivament tagħ-

haa, jiġifieri ż-żamma tal-paċi u l-ordni pubblika u t-tħaris tal-persuna u l-proprjeta' imma qdiet ukoll xogħol ieħor — konsegwenza ta' xi kawża — li faċilment nifhmu seta' twettaq minn haddiehor, kieku prattikament seta'.

Li taqdi d-doveri ta' Pulizija hu diġa' biżżejjed. Il-Pulizija għandha għalqa kbira u ġmielha x'taħrat fil-kamp tagħha stess. Ċerti ċirkostanzi li jinqalgħu minn żmien għalliehor, u li kultant ma jkunx previsti, jgħibu l-awtorita' f'qagħda antipatika. Qagħda li f'dak il-hin taċ-ċirkostanzi tkun trid tiddeċiedi x'għandu jsir. Biex tiddeċiedi malajr imma biex twettaq dak li tiddeċiedi mhux dejjem faċli. Aktar u aktar jekk dak li jiġi deċiż ikun hażin jew mhux prattikabbli.

Tkun matur f'dik li hi amministrazzjoni f'fisser, li jkollok is-setturi kollha ta' l-istess amministrazzjoni jaħdmu u jaħdmu tajjeb. U li f'każ li xi waħda jew iżjed mill-fergħat tal-amministrazzjoni ma tiffunzjonax tajjeb jew tieqaf taħdem, allura, jkollok l-alternattiva mħejjija biex dak is-servizz għal komunita' ma jieqafx. Nifhem ingħid li ftit huma dawk l-amministrazzjonijiet li f'każ li jiġi mwaqqaf xi servizz, iħaddmu l-alternattiva mal-ghafsa tal-buttun.

L-alternattiva hi 'l hekk imsejha "L-Ewwel Ghajnuna" jew aħjar "Servizz ta' Emerġenza" li kull awtorita' tippovdi sakemm jerga' jiġi għanormal dak is-settur jew fergħa li tkun naqset. Il-frazi "Servizz ta' Emerġenza" smajniha kemm-il darba. L-interpretazzjoni tagħha hi waħda wiesa' hafna. Fiha u biha jingħalqu bosta bibien u jinfethu oħrajn. B'dan is-servizz nifhem li xi hadd irid jagħmel xogħol haddiehor malajr jew jgħin lil haddiehor, sakemm jiġi għanormal dak is-servizz li jkun qed jaħdem hażin.

Is-sitwazzjonijiet jistgħu jvarjaw kif rajna, minn katastrofi naturali u bla mistennija sa azzjonijiet oħra ikkaqunati mill-bniedem. Aħna l-Maltin ngħidu li: "Għal kull haħba

hawn mannara" u li "Kull xema għandha gandlier". U appuntu għalhekk hemm is-servizz ta' emerġenza. Dan is-servizz jidhol għalih minn ta' l-ewwel, il-Pulizija. Ix-xema huwa s-servizz ta' emerġenza u l-gandlier huwa l-Pulizija.

F'bosta okkażjonijiet il-Pulizija (f'Malta u barra) libset il-libsa ta' haddiehor. Libset il-libsa ta' dak li jkun fuq azzjoni u libset ukoll il-libsa ta' xi hadd biex miegħu (tgħinu) jwettqu dak ix-xogħol rikjest. Dan ix-xogħol kif għidna jsir f'isem u bil-barka tas-Servizz ta' Emerġenza — L-Ewwel Ghajnuna. Għax kif għidna wkoll l-interpretazzjoni hi wiesa' hafna. La qegħdin insemmu l-Pulizija u l-Ewwel Ghajnuna, qabel ma mmorru 'l quddiem bis-suġġett tagħna, nagħtu harsa lura għal ftit u naraw f'liema ċirkostanzi twieled il-Korp tal-Pulizija ta' Malta fl-1814.

Jekk inħarsu lejn l-istorja ta' Malta insibu li fl-1813 feġġet f'Malta l-mishuta marda tal-pesta. Din il-marda għamlet xalata sħiħa fostna u kaxkret magħha kemm sabet nies. Fid-dinja ta' dak iż-żmien hadd ma kien attrezzat biżżejjed għal marda bħal dik. Immaġinaw povra Malta mija u erbgha u sittin sena ilu!!!

L-amministrazzjoni Ingliża kienet ilha f'Malta tlettax-il sena biss. Kollok kien għadu kwazi kif hallewh il-Kavallieri u l-Franċiżi. Fl-1813 Thomas Maitland kien jidderiegi f'Malta f'isem il-Kuruna. Mal-hatra tiegħu beda jorganizza l-pajjiż. Maitland, li iltaqajna miegħu fl-artiklu ta' M.M.T., kien bniedem li jaf xi jrid u jaf x'għandu jagħmel. Mal-wasla tal-flaġell qerriedi, il-pesta, ta spinta s-Sanita u d-dipartiment tal-Korantina, żewġ dipartimenti involuti direttament, li f'dak iż-żmien kien għadhom bil-fisqija. Marda bħal dik riedet kumbattiment deċisiv.

Iż-żewġ dipartimenti li semmejna ma kienx possibbli għalihom li jwettqu xogħolhom sewwa u bl-akbar effiċjenza. Maitland beda jdur fuq haddiehor, Dwana; Knisja u ufficini oħra tal-Gvern. Milli jidher ma

magimix

THE FOOD PROCESSOR by ROBOT COUP

Magimix the most revolutionary cooking aid to appear on the market. Magimix the only domestic appliance which does all the functions of a food mixer, mincer, shredder, slicer, liquidiser, and juice extractor.

Magimix-minces, chops, grates, slices, purees, mixes, blends, and liquidises. Magimix makes pates, soups, mayonnaise, cakes, pastry and dough. All this simply and efficiently in seconds without any noise. Magimix — an undisputed bargain

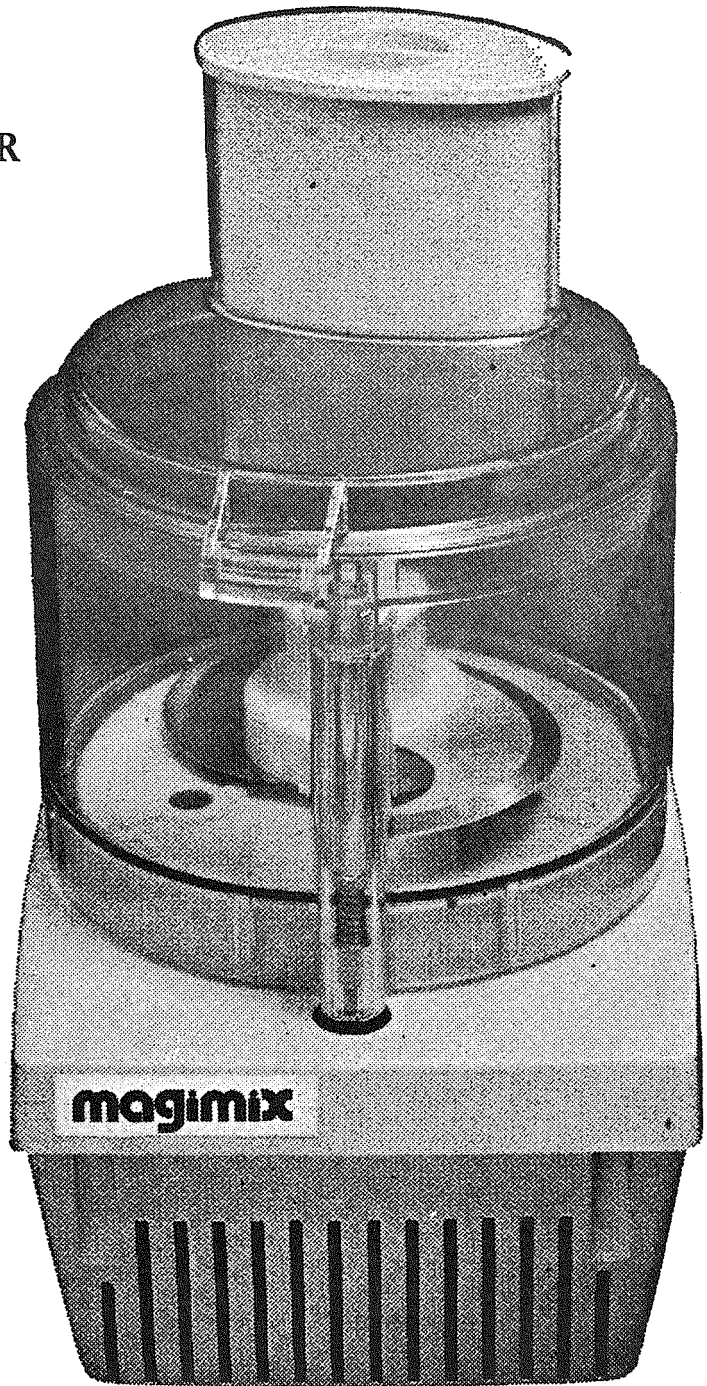

Available from

 **medairco**

Valley Road Msida Tel: 41361

KONT TAF...?

Kont taf li fl-imghoddi l-membri tal-Korp tal-Pulizija kienu jinghataw medalji ghas-servizz li kienu jaghtu lil pajjizhom. Illum se nipublikaw ir-regolamenti dwar il-"Long Service And Good Conduct Medal" u 'l quddiem nitkellmu dwar l-ohrajn. Tghid ghad naraw xi haqa simili fil-gejjieni?

The following regulations have been issued by the Secretary of State for the Colonies and will come into effect on 1st November 1921. Authority Government Notice 284 dated 1.11.21.

RULES FOR SELECTION

1. The Long Service and Good Conduct Medal is a reward for "Long service with irreproachable character and conduct" in the Malta Police. The Commissioner must, therefore, take charge to recommend only such Non-Commissioned Officers and Constables who are in every way worthy of this distinction, and who fulfill the conditions prescribed hereinafter as requisite for an "exemplary character". Even when a Non-Commissioned Officer or Constable is eligible both in these respects, and by length of service (18 years), regard will be had to his conduct and character throughout his career, and to the number and nature of the offences recorded in his defaulter sheet, irrespectively of the punishments which may have been awarded. The period of 18 years may be reckoned to commence at any period within two years from the date of joining.

QUALIFYING SERVICE

2. (a) No other service except actual service as an attested policeman in the Malta Police will be reckoned as qualifying service for the award of this medal. Former Naval, Military or Civil Service will not count.

(b) Officers of the Malta Police of the rank of Sub-Inspector or higher rank will not be eligible for the award of this medal unless they completed 18 years service as a Constable or Non-Commissioned Officer before being appointed Sub-Inspector.

(c) Except as provided in para. (d) of this article the Long Service and Good Conduct Medal will not be awarded to men who have already left the Force.

(d) Should a member of the Malta Police be discharged and subsequently rejoin, his former period of service may be reckoned as qualifying service providing the break in his service did not exceed six calendar months.

MEN FULFILLING REQUIRED CONDITIONS

3. Officers will bring to the notice of the Commissioner any men who fulfil the conditions required; but they are to explain to the men that the mere fact of having the conditions gives no claim to the medal.

RECOMMENDATIONS REQUIRED CONDITIONS

4. Recommendations for the Long Service and Good Conduct Medal will be submitted to the Governor in all cases by the Commissioner accompanied by certified copies of (a) the defaulter sheet for the whole of the Non-Commissioned Officer's or Constable's service, (b) the record of service, and (c) if he has been convicted by the Civil power, a certified copy of the conviction.

DELIVERY OF GOOD CONDUCT MEDAL

5. The Medal if granted will be delivered to the Non-Commissioned Officer or Con-

stable at a review order parade.

6. An "exemplary" character will only be given to a Constable who has served for six years or longer, and who has either had no entry in his defaulter sheet, or who having served not less than twelve years, has been clear of the defaulter sheet for the last ten years. Admonitions will not count as an entry except in cases of drunkenness. Although a man may fulfill the above conditions, he will not be granted an "exemplary" character unless the Commissioner considers him deserving thereof.



Ejja ha tghaddili l-uniformi, ghax ghada dahluni xoghol!

APPRECIATION

This letter was sent by the Master of the M.V. "Monarch" Charles B. Anderson:

Sir,

I would like to express my appreciation to your organization for the prompt response to the situation abroad the M.V. "Monarch" on the 17th July 1978 and to sing'e out the two young men, P.C. J. Caruana and P.C. A. Ciappara who came aboard the M.V. "Monarch" after a 30 mile voyage on the "Ceddar Creek".

These two men had their pump operating in a very short time after boarding the M.V. "Monarch". They conducted themselves in a very professional and efficient manner whereby curtailing what could have been a dangerous situation to vessel and crew.

In appreciation on behalf of Offshore Logistics International Inc., please accept our donation to your Police Benevolent Fund the sum of £200.

Il-Kulizjoni

MINN H.W. HARRISON

Barra mis-sistema tal-coordinates li tkellimna dwarha fil-harġa ta' Awissu hemm is-sistema l-oħra, jiġifieri dik imsejja ta' "Triangulation". Kultant ikun aktar aħjar li nużaw din is-sistema ta' l-aħħar b'mod speċjali f'kazijiet bħal:

- * Meta t-trufijiet tat-toroq ma jkunux ċari jew meta t-toroq ikunu mħarrbta.
- * Meta jkollna bżonn nindikaw marki li jkunu aktar minn 10 metri 'l bogħod mit-triq.
- * Meta t-trufijiet tat-toroq ma jkunux regolari bħal 'roundabouts, traffic islands, toroq bil-liewja fit-tond u postijiet fejn it-toroq jiltaqgħu u jin-għaqdu.
- * Meta l-postijiet li rridu nindikaw ikunu fl-għelieqi jew art li mhux maħduma.

Meta nużaw is-sistema tat-triangulation flok "reference lines" għandna nużaw marki li jissejnu "reference points". L-oġġetti jiġu ndikati billi niehdu d-distanza minn żewġ marki (ta' lanqas) ara Fig. 1-6. Dawn il-marki ħafna drabi jkunu oġġetti bħal:—

- * kantunieri ta' toroq jew bini;
- * kaxxi ta' ittri, kjosks tat-telefon jew bibien ta' djar;
- * marka taht xifer it-triq faċċata ta' oġġetti fissi.

Il-kejl huwa faċli ħafna. Id-distanza ta' kull marka li rridu nistabbilixxu jridu jiġu mkejja minn kull wieħed minn dawn iż-żewġ "reference points". Meta dawn jittiehdu jirromaw tr-jangolu u din hija r-raġuni li s-sistema hija msejja "Triangulation". Ta' min iġħid ukoll li trijangoli twal u dojq ifformat minn "reference points" għal marka li għandha tiġi stabbilita' kif jidher (Fig. 1-7 u (Fig. 1-8) jagħmluha difiċli biex tistabbilixxi l-lok sewwa.

Nistgħu wkoll nużaw is-sistema tat-triangulation u dik tal-coordinates flimkien u kultant dan ikun meħtieġ. Meta nagħmlu dan għandna nindikaw ir-"reference points" kollha u noqgħodu attenti li l-qisien kollha jkunu marbutin ma' xulxin kif jidher Fig. 1-9.

Il-kejl jista' jittiehed minn nofs ta' quddiem u ta' wara tal-vetturi kif jidher Fig. 1-10. Il-kejl jista' jittiehed ukoll mill-

genb ta' quddiem u ta' wara tal-vettur kif jidher Fig. 1-11 u jkun hemm l-istess riżultati u f'inqas ħin.

Il-kejl jsir waqt li ma jkunx hemm ħafna traffiku. Dan jista' jsir billi jsiru l-marki bil-giż ma' l-art u l-kejl jittiehed meta ma jkunx hemm ħafna traffiku. Wieħed għandu wkoll joqgħod attent meta jkun qed jiehu l-qisien li l-ewwel net ma jintlaqatx minn x'vettura u li

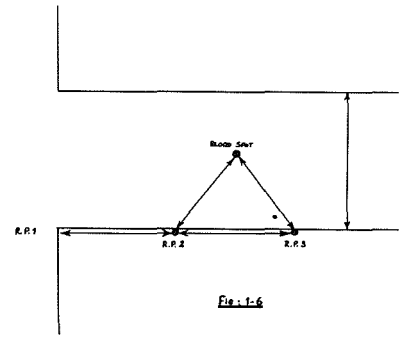

Fig. 1-6

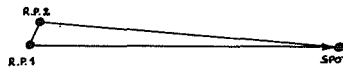

Fig. 1-7

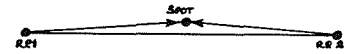

Fig. 1-8

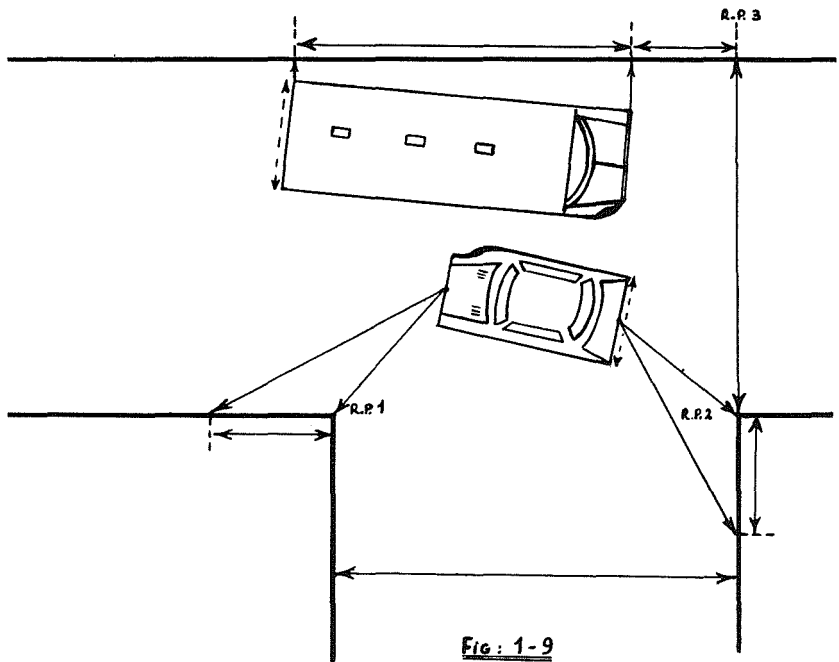
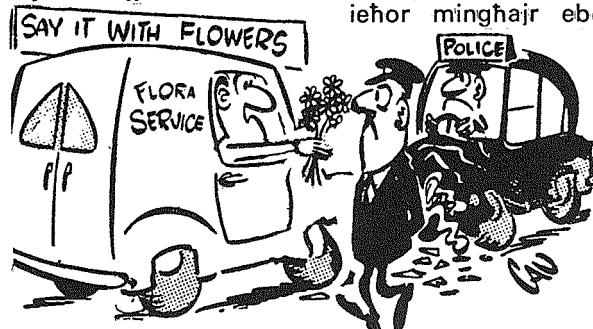

Fig. 1-9

l-vetturi ma jagħmlux nsara lit-tape tal-kejl billi jgħaddu minn fuqhom jew itajjruhom. Wie-

ħed ukoll għandu jiddediedi x'kejl hemm bżonn u jgħaddi biex joħodhom wieħed wara l-ieħor mingħajr ebda telf ta'



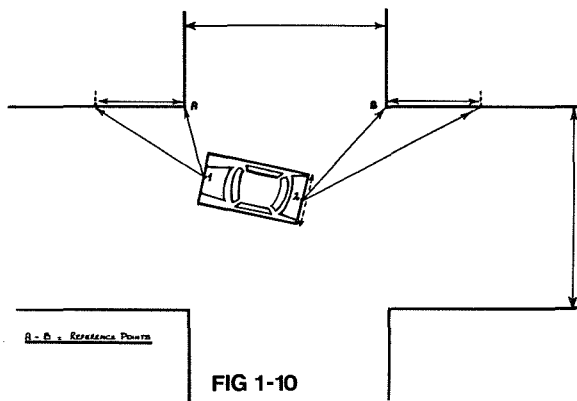

FIG 1-10

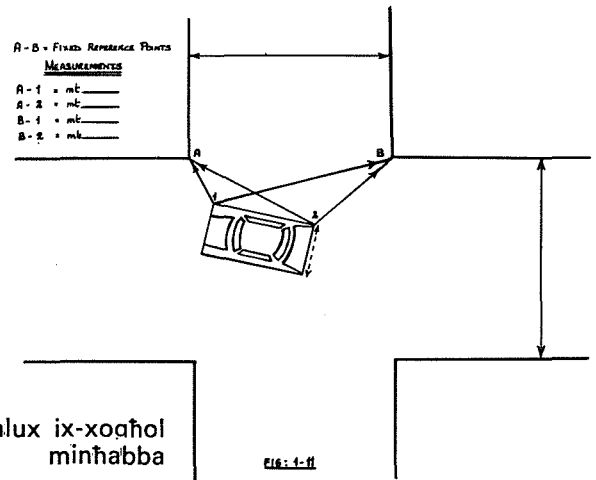

FIG. 1-11

hin u skomdu għat-traffiku.
Fl-aħharnett ta' min iġhid li
huwa ħafif li tkejjel distanzi

malajr iżda taqħmlux ix-xoqħol
mhux sewwa minħabba
l-għaġġla.

MALTA POLICE REGULATIONS 1960

In exercise of the powers conferred by Sections 4 and 9 of the Police Ordinance, the Prime Minister has made the following regulations:—

1. These regulations may be cited as the Malta Police Regulations, 1960.

2. In these regulations, unless the context otherwise requires:—
"the Commissioner" means the Commissioner of Police;

"the Force" means the Malta Police Force;

"these Islands" means the Island of Malta and its Dependencies;

"member of the Force" means any person serving in the Malta Police Force, other than the Commissioner or the Acting Commissioner;

"prisoner" means any person in any legal custody or detention whether sentenced, or awaiting warrant or order.

4. A candidate for appointment as a constable in the Force must —

(a) have attained eighteen years of age, and in the case of a man, not be above the age of thirty years and, in the case of a woman, not to be above the age of twenty-five years;

Provided that, in the case of a man who, on the 1st July 1978: (i) was a member of the locally enlisted personnel of the British Services, the maximum age with respect to him shall be that of 35 years, or

(ii) was a member of the Admiralty Constabulary, Malta, the maximum age with respect to him shall be that of 45 years;

(b) be not less in height than, in the case of a man 1.70 metres, or, in the case of a woman, 1.63 metres..

(c) satisfy the Chief Government Medical Officer or his lawful representative for the purposes that he —

- (i) is in good health;
- (ii) is of sound constitution;

(iii) is able to read 6/6 with each eye or 6/6 with one eye and 6/9 with the other eye, or 6/6 with both eyes (binocular vision), without glasses, at a distance of 6 metres.

(iv) has no imperfection of the colour sense; and

(v) is medically fit in all respects, physically and mentally, to perform all Police duties;

(d) speak and write English and Maltese to the satisfaction of the Commissioner, and pass such education examination as the Commissioner shall prescribe;

(e) be of exemplary character;

4. (1) Constables shall be classified as Constable First Class, Constables Second Class, Constables Third Class and Probationary Police Constables.

(2) A Probationary Police Constable shall serve in that capacity for a period of not less than one year; thereafter he may be on extended probation for such period as the Commissioner may, in each particular case, direct:

Provided that during the period of probation or extended probation, the services of any constable may be forthwith dispensed with at any time if the Prime Minister so directs.

(3) A Probationary Police Constable who has served his period of probation or extended probation may be appointed Constable Third Class by the Commissioner.

(4) A Constable Third Class who has served in that capacity for a period of not less than three years may be appointed Constable Second Class by the Commissioner.

(5) A Constable Second Class who has served in that capacity for a period of not less than three years may be appointed Constable First Class by the Commissioner.

5 (1) Sergeants shall be classified as Sergeants First Class, Sergeants Second Class and Sergeants Third Class.

(2) A Sergeant Third Class who has served in that capacity for a period of not less than three years

may be appointed Sergeant Second Class by the Commissioner.

(3) A Sergeant Second Class who has served in that capacity for a period of not less than three years may be appointed Sergeant First Class by the Commissioner.

6. (1) Any member of the Force promoted to a rank not above Superintendent shall be on probation in the rank to which he is promoted for a period of not less than one year; thereafter he may be on such extended probation as the Prime Minister may direct.

(2) Where any member of the Force other than a Constable is confirmed in an appointment after having served a period of extended probation, his appointment shall be deemed to have commenced twelve months prior to the date of confirmation.

(3) If, during the period of probation or extended probation the Prime Minister directs that a member of the Force shall revert to the rank he held immediately before his promotion on probation, the seniority of such member in the Force shall be the seniority he would have held had he not been promoted on probation.

7. — Repealed —

8. (1) Any member of the Force may make written or oral representations upon any matter by which he considers himself aggrieved, and such representations shall, subject to the provisions of paragraph (2) of this regulation, be made through the ordinary chain of command.

(2) The Commissioner, the Deputy Commissioner, the Assistant Commissioner or the officer holding the appointment of Adjutant may grant permission for written or oral representations to be made direct to them by any member of the Force.

(3) In any representations made under this regulation no defamatory, insubordinate or undisciplined language shall be used.

CONT. ON PAGE 20

**A Cheque Book
makes it so much
easier.**



 **Bank of Valletta
Limited, Malta**

Branches throughout Malta and Gozo

The Bank next door.

**IL-PULIZIJA WKOLL
ISSELLEM LIS-SUĊĊESSURI
TA' SAN PIETRU**

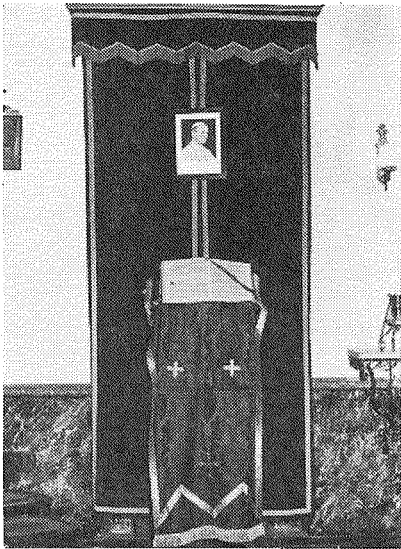

Mafkar funebri bl-aħmar fil-okkażjoni tal-mewt tal-Q.T. il-Papa Pawlu VI. Tifkira fil-jum ta' luttu 6.8.78 — 14.8.78 fil-Kappella tal-Kwartieri Generali tal-Pulizija.

Nitolbu għal ruħ il-Papa Pawlu VI li miet fis-6 ta' Awissu. Kien Papa ta' Fidi, ta' Tama u ta' Mhabba. Kien Missier li għandna hafna x'nitgħallmu minnu. Għatih O Mulej il-Mistrieħ ta' Dejjem.

Il-Kardinal Albino Luciani huwa l-Papa l-ġdid. Għażel l-isem ta' Gwanni Pawlu I. Minn dan nitgħallmu li bi ħsiebu jkun l-ekwilibriju tal-predeċessuri tiegħu Gwanni XXIII u Pawlu VI. Nitolbu wkoll li Alla jzomm idejha fuq f'dawn iż-żminijiet diffiċili li għaddejjia minnhom id-dinja. AD MULTOS ANNOS.

STOP PRESS

WARA LI MORNA GHALL-
ISTAMPA THABBRET IL-MEWT
TAL-Q.T. GWANNI PAWLU I
NITOLBU GHAR-RUHU

MUTUAL HELP ASSOCIATION

Il-kontribuzzjonijiet tal-M.H.A. tax-xahar ta' Ottubru

kienu għall-familji tal-imsem-mija ex-membri tal-Korp:



Ex-Kuntistabbli Nru. 291 Roger Spiteri.



Ex-Kuntistabbli Nru. 193 John Meli;

Hdimna magħhom f'ħajjithom — ma ninsewhomx wara mewthom.

Aqñtihom O Mulej il-mistrieħ ta' dejjem.



Fir-nitratt li qed nirriproduċu jidher il-Q.T. Papa Gwanni Pawlu I fil-mkien mal-Arċisqof Tagħna J. Mercieca u grupp ta' 32 abbatini Maltin li kienu

jassistu għas-servizz liturgiku fil-Vatikan Awissu/Settembru 1978. Fost dawn l-abbatini hemm Tonio Caruana, it-tifel tas-Surgent 1068 A. Caruana.

ANCHOR

MALTA'S FAVOURITE BUTTER

Trade Enquiries:

CROWN COLD STORES LTD.

(inc. J & L MUSCAT) – Telephone 35842

TIP TOP

FGURA, VALLETTA, RABAT, MOSTA

- PORTABLE TV'S
- RADIO CASSETTES
- RADIOGRAMMES
- TAPE RECORDERS
- CALCULATORS
- AND LOTS MORE
- RADIOS
- FANS

TIP TOP

your first and last choice



F'Marzu li għadda tajna bidu għal Paġna Għan-Nisa f'dan il-magazin. Għamilna diversi sejhiet għal materjal għall-pubblikazzjoni u għalkemm ma kienx hemm dik ir-risposta mixtieqa, iżda dejjem irnexxielna nimlew din il-paġna. Il-bord editorjali studja l-ideja li jkollna wkoll Paġna Għat-Tfal fil-magazin tagħna, iżda sibna d-diffikultajiet tal-ispazju fil-magazin, għaldaqstant il-bord editorjali ddeċieda li għalissa nibdew nagħmlu f'harġa Paġna Għat-Tfal u f'harġ oħra Paġna Għan-Nisa.

WARA L-VAGANZI

Tfal, meta tasliikom din il-harġa tal-Magazine, tkunu qegħdin tippreparaw biex tirritornaw lura lejn il-bankijiet tal-iskola, wara xhur ta' vaganzi. Tiltaqghu ma' surmatrijiet godda u ma' tfal hbieb oħra u tippreparaw għal sena oħra ta' studju u xogħol. Min jaf kemm iddevertejtu, speċjalment hdejn il-baħar. Nispera wkoll illi ma kienx il-każ li qattaghju x-xhur ko'ha tas-sajf tiddevertu biss iżda wżajtu xi ftit mill-hin liberu tagħkom għal xi studju hafif biex t'baqghu "in touch" mal-istudji li kel'kom qabel waqfet l-iskola. Ta' min hawn ifakkarkom, tfal, fis-sagrificċji li l-ġenituri tagħkom jagħmlu biex jgħinkom fl-istudji tagħkom halli tkunu aħjar milli kienu huma, biex titgħallmu dejjem aktar u biex titilgħu ċittadini tajba. Kull ma jistennew minnkom huwa li turu interess u serjeta' f'dak li tagħmlu biex l-isforzi tagħhom ma jkunux għal xejn. Għalhekk nispera li dejjem tagħmlu aktar mill-aħjar. Dan ma jfissirx illi ż-żmien skolastiku tagħkom għandu jkun biss studju u homework. Għandu wkoll iko'kom hin għal divertiment u sport li jgħin għal saħħitkom u għal formazzjoni tal-karattru tagħkom. Wara li tużaw hin tajjeb għal-homework u studju wara sibu wkoll hin għar-rikreazzjoni li wkoll għandkom b'żonn.

Tfal, forsi tghidu li din l-ewwel paġna ma kien fiha xejn hlief diskors u suġġerimenti. Dan kellu jsir bilfors biex nagħmlu l-ewwel kuntatt. Pero' nwegħdkom illi fil-harġiet li ġejjin, il-paġna tkun ferm varjata u nformattiva u għalhekk aktar interessanti. Materjal għandi aktar minn biżżejjed u jridu jgħaddu s-snin biex dak li għandi nużah. Għalhekk infakkarkom biex t'ogħatuli suġġerimenti dwar dak li tixtiequ f'din il-paġna u żgur nikkuntentakom.

Il quddiem beħsebni n'was-sliikom informazzjoni dwar Nies Kbar, Magħrufa, Gheġubijiet tad-Dinja, Geografija, Storja ta' Malta, Natura, Hxejjex u Nsetti, Karrieri li intom għad trid taq'bu u quddiem, Quizes, Ćajt, xi Crossword u anke xi forma ta' Kompetizzjoni bil-Premju.

Sakemm niltaqghu f'harġa oħra tal-Magazine, inselli għalikom u nixtieq i'kom kull ġid.

KOMPETIZZJONI GHAT-TFAL

F'April li għadda għamilna kompetizzjoni għat-tfal iżda l-konkorrenza kienet zghira hafna għaldaqstant qed inġeddu din il-kompetizzjoni li d-det-talji dwarha jidhru fil-harġa ta' April 1978 (paġna 3).



Pa int hadtli r-radio?

Gheżież Tfal,

Meta l-Assoċjazzjoni tal-Pulizija ddeċidiet li tohroġ dan il-Magazine, kellha l-hsieb illi barra milli ssemma' lehinha, iżzomm l-għaqda fost il-membri tal-Korp, li hafna minn-hom huma l-missirijiet tagħkom, ħutkom u qrabatkom. Aktar tard, id-d'riġenti tal-Magazine, minbarra l-paġna sportiva li tilhaq lill-parti l-kbira ta' l-irġiel, hasbu wkoll għall-paġna għan-Nisa, għaliex hassew li anke dawn kellhom ukoll x'jinteressahom f'dan il-Magazine. Għalhekk jiena deħrli li biex dan il-Magazine tagħna jkun verament jilhaq il-membri ko'ha tal-familja, kien jonqsu rokna dedikata għalikom it-tfal. B'hekk nispera illi l-Magazine jikber fl-interess u ma jkunx il-każ li jinqara mill-irġiel u jithalla fuq il-post tax-xogħol iżda min-habba l-paġni tan-Nisa u tat-Tfal, jittiehed fid-Djar għaliex il-membri ko'ha tal-familja jko'hom x'jinteressahom. Dan kien l-ewwel hsieb tiegħi.

Hsieb ieħor ferm importanti li ħajjarna nibda din il-paġna jolqot lilkom direttament. Ir-rid li' din il-paġna ma tkunx biss skop ta' divertiment iżda,

Din kienet speċi ta' introduzzjoni għal din il-paġna.

Nahseb li ftiehmna u nis-tenna li hafna minnkom jiktbuli.

Ilbagħtu l-ittri tagħkom lill-"Paġna tat-Tfal", Il-Pulizija, Association Room, General Police Headquarters, Floriana. tkun mimlija tagħlim u informazzjoni li jkun sewi għalikom kemm għal-istudji tagħkom kif ukoll għal-hajja li għad tridu taq'bu u quddiem. Irrid nghid mill-ewwel illi mhux faċli għal wiehed i'kor jikteb għat-tfal għaliex hadd daqs it-tfal ma jista' jghid dawn x'jistennew. Għalhekk biex din il-paġna tkun verament tagħkom, nistidinkom li t'ktbuli kmieni u tghiduli intom stess x'tixtiequ li ssibu f'din il-paġna. Nixtieq ukoll illi barra suġġerimenti, tiktbuli wkoll fuq xi problema jew dwar xi informazzjoni li tkunu t'xtiequ, ikun ta' liema ġeneru jkun u jien nagħmel mill-aħjar biex naqdikom. Jekk dak li tistaq-su ma jkunx fil-linja tegħi, inġibilkom risposta minghand esperti fil-qasam tad-domandi tagħkom. Din tkun taħt forma ta' 'QUESTION BOX'.

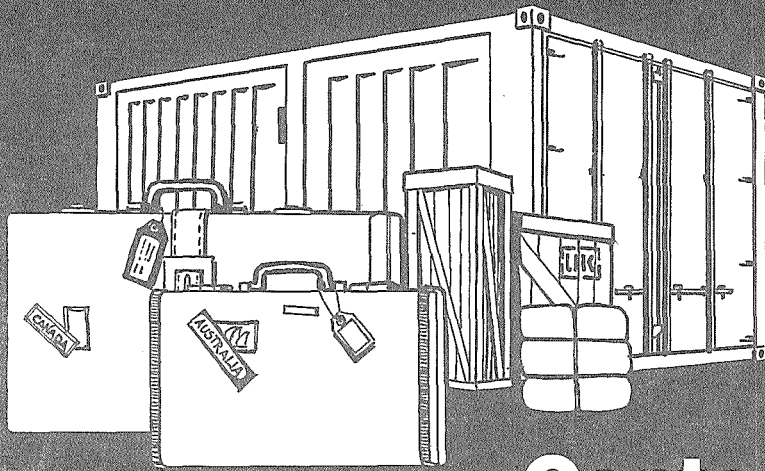

Contact Sullivan & Sullivan Ltd., Malta's Cargo Experts

They can forward your personal effects boxes and/or cargo, conventional or containerised to all destinations, at special rates, even to AUSTRALIA, CANADA, UK and USA.

When planning for your holiday in the most economical and practical way, use their Travelmatic Service for any of the following facilities:-

Insured Apex to and from UK, USA and CANADA.

WINDSOR TOURS or any other inclusive tour to and from principal European Countries.

SPECIAL FARES to Australia.

Sullivan & Sullivan Ltd.
150, St. Lucia Street,
Valletta.

Telephone: 624715, 625946
during office hours.
30560, 31628, 31778 after
office hours and on holidays.

ROADHOUSE BUSKETT

presents NIGHTLY - INTERNATIONAL CABARET



STEVE SABRE
Balancing Act



DUO STEFAN
Cycling Act

☆ FOLKLORE GROUP every Wednesday

Book in advance to avoid disappointment Telephone 674233 — 626542

setax jaqbad art. Kien hemm wisq truffijiet. Imma kien deċiż li ma jċedix, speċjalment quddiem il-marda tal-pesta tant, li għet ittrattata minnu bħala "Top Priority". Għalhekk insibu, illi waħda mir-raġunijiet għala twaqqaf f'dawk iż-żminijiet il-Korp tal-Pulizija ta' Malta kienet, biex ikun hawn għaqda ta' nies taht direzzjoni waħda biex tgħin fil-ħidma kontra l-mingell qerriedi. Dan kien l-ewwel avveniment tal-Pulizija. F'dan l-istat ta' emerġenza twieled il-Korp fit-12 ta' Lulju 1814 u kif ġa rajna fil-ħarġa ta' dan il-magażin tax-xahar ta' Diċembru 1977.

Il-pulizija għet imlibbsa fis-sura tagħha. Bosta ferghat ingħaqdu f'wieħed u dlonk ingħaqdu ma' haddiehor (Sanita) u miegħu iġġieldu l-ġlieda deċiżiva kontra l-marda. F'dan l-istadju ma għandniex xi ngħidu, mietu wkoll bil-pesta xi pulizija. Din il-ħidma intensiva u deċiżiva kienet immexxija milli-mexxej tal-Korp, il-Konti Franġisku Rivalora. Kien bniedem ta' determinazzjoni u dixxiplina kbira u Alla ħares ma kienux nies ta' dik l-istatura f'dawk iż-żminijiet, għax żgur li l-marda kienet tkompli tinfirex.

U nkomplu fejn hallejna aktar 'il fuq. Insibu fl-ewwel ordnijiet tal-Pulizija, u dan konsegwenza tal-marda tal-pesta, li kien dover tagħhom li jagħmlu żjajjar fil-hwienet ta' kull xorta: djar, toroq, imħażen, kantini u postijiet oħra. Għaliex? Kien regolament li bih setgħu b'xi mod jikkontrollaw il-marda fl-interess tas-saħħa pubblika. Huma kienu jirrapurtaw kull nuqqas sanitarju li jiltaqgħu miegħu u wara jittieħdu l-passi meħtieġa. Is-saħħa pubblika sabet solliet kbir b'dan ir-regolament. (Illum dan ix-xogħol isir mill-Ispetturi Sanitarji tad-Dipartiment tas-Saħħa). Minħabba dan ir-regolament fl-14 ta' Marzu, 1818 il-Log. Gvernatur habbar illi:— 'L-inkarigu u d-direzzjoni għal knis u għbir ta' żibel mit-toroq tal-Belt Valletta u Floriana, b'seħħ mill-15 ta' Marzu, 1818 u tal-Iblijet tal-Kottonera, b'heħħ mill-1 ta' April, 1818, kellu jsir mill-Pulizija." Il-kliem eżatt huwa "l-incarico e la soprintendenza". Dan għaliex il-

kontratt dwar għbir ta' żibel gie abolit. Allura inholqot ċirkostanza u kienet meħtieġa l-alternattiva. U ż-żibel jidher li belgħuh il-Pulizija.

Bil-kelmiet "inkargu u direzzjoni" ma rridx nifhem għal mument li fil-fatt kinsu u għbru ż-żibel mit-toroq tal-Belt, il-Pulizija. Imma, l-avviż maħruġ iġħid espliċitament hekk:dal quale periodo l-incarico e la soprintendenza di questo dovere sarà devoluta alla polizia sotto certi regolamenti e stabbilementi di publicarsi dal deputato ispettore generale di polizia colle sanzione del governo". L-ordni kienet ċara u tonda, ma hemmx ma x'hiex iddur. Ma naħsibx li f'dawk iż-żminijiet il-Pulizija u s-Sanita' kienu attrezzati biżżejjed. L-eku tal-marda kien għadu jinħassu l-Pulizija dahlet għall-għbir taż-żibel u xogħol ieħor. Illum, għalkemm ma hawnx mard ta' dik il-kwalita', it-toroq jinkinsu mill-kennies, haddiema bħalna.

Erbghatax-il sena wara, u sewwa sew fit-23 ta' Jannar 1832 l-aġent Log. Gvernatur xejn ma ddarras u jerġa' jinvolvi lil-pulizija direttament fiż-żibel meta qal dan li ġej:— "The Deputy Inspector General of police has received instructions to see that all such receptacles be walled up, and that the sweeping of houses be collected in baskets and brought to the street door, from which the contents of the baskets WILL BE TAKEN AWAY DAILY BY THE POLICE". Għandi nifhem li b'din l-ordni l-Pulizija nniġisha inqliet b'żejta kif se naraw.

Tajjeb li ngħidu li ġurnata wara, fl-24 ta' Jannar 1832, l-istess Log. Gvernatur habbar li b'seħħ mill-1 ta' Frar, ir-rank ta' Deputat Spettur tal-Pulizija kellu jjspiċċa u minflok isir Maġistrat tal-Pulizija Eżekuttiva, bl-istess drittijiet u dmirijiet. Min jaf għaliex inbidel ir-rank? Forsi Irish Policy??

Intant, kif rajna diġa' l-awtorita' kienet għajnejha fuq is-Saħħa Pubblika. Għidna wkoll li sa mill-1818, il-Pulizija għet imġiela tagħmel żjajjar fi djar, toroq eċċ. u tirraporta kull nuqqas b'detriment għas-Saħħa Pubblika. Milli jidher fl-1832 jew ma kienx hemm ko-opeazzjoni mill-pubbliku biex iżomm l-indafa, jew ma kienx

hemm min inaddaf biżżejjed speċjalment it-toroq jew inkella t-tnejn flimkien. Gara għalhekk li nholqot ċirkostanza oħra. Ergajna bil-ħmieġ. Jista' jkun ukoll li xammew xi marda oħra riesqa.

X'kienet l-alternattiva. Hekk qalet in-notifika:— "It appearing from an inspection lately made by the executive police that in many houses in the city of Valletta, a sort of cellar exists wherein all kinds of dirt, particularly the refuse of vegetables is deposited." U minħabba f'hekk, il-pulizija li osservaw il-ħmieġ fil-kantini, ġew imġiela, kif rajna aktar 'il fuq "JIGBRU HUMA STESS IŻ-ŻIBEL KULJUM MIL-LANDI TAZ-ŻIBEL MINN WARA L-BIBIEN TAN-NIES." Povri Pulizija. Kellhom ikunu huma l-ewwel għajnun — l-alternattiva.

Sa issa iltqajna ma' żewġ okkażjonijiet fejn rajna l-Pulizija b'xogħol ieħor. Jiena tal-fehma li l-ordni tal-1818 kienet espliċita u għandi nifhem li wettqet dak ix-xogħol. Ma naħsibx li qagħdet thares b'dha fuq zaqqa jew t'ordna. Dan nemmen fih għax it-tieni darba, fl-1832 reġa' kien hemm ordni oħra ċara u tonda. Nemmen li l-aħħar ordni harġet għax diġa' kien hemm preċedent u għalhekk ma ddarsux. La tikriha darba toqghod għaliha.

Nittama li xi darba nkomplu b'dan is-suġġett. Ma nwiegħdx meta. Inkomplu nistudjaw xogħol ieħor li dahlet għalih il-Pulizija ta' Malta matul is-snin.

RIZULTAT TAL-CROSSWORD

Mimduġin: 1 Kra'es; 5 Gambli; 8 Ajjutant; 9 Lewż; 10 Rand; 13 Qolla; 14 Samba; 19 Stan; Roħs; 21 Kummenti; 22 Kavall; 23 Ewviva. Weqfin: 2 Roberto Betteqa; 3 Frazi; 4 Sajda; 5 Gravi; 6 Metru; 7 Leonid. Breshnev; 11 u 12 Fantasma; 15 Ankra; 16 Ġemel; 17 Dante; 18 Ċriev.

REBBIEĤA

A. Schembri
36, Imm. Conception
Str., Qormi

P.S. 883 A. Dimech
P.S. 89 A. Magro

WE'LL BRING
THE ROOF
DOWN



DON'T LET your ceiling get on top of you. Call **Marsa Plastics Ltd** — the **Suspended Ceiling Specialists** and walk tall. Not only will we put you a first class suspended ceiling on your head with the minimum of fuss and bother — but we'll leave you free to get on with other things while we do it. All you have to do is tell us what you want and when — we'll do the rest. Scaffolding, Labour, Materials — we'll supply the lot.

Call the Specialists for Free Estimates

Marsa Plastics Limited

INDUSTRIAL ESTATE MARSAS

TELEPHONE 621266 — 621267

VS... news... from the extremely successful Mazda 323

More flexibility and a wide choice of models in the Mazda 323 range, the most popular of all Japanese cars.



Great for...
Gzira.
Tel: 30001/2/3

MOBILES LTD.

Victor J. Borg
Gozo Garage,
Xaghra Road,
Victoria, Gozo.
Tel. 76896



Wara x-xhur s'han tas-Sajf li matulhom tiegħaf hafna mill-attività sportiva, ix-xhur ta' Settembru u Ottubru jagħtu bidu għal preparament ta' stagun sportiv ieħor li għal membri tagħna mhu xejn anqas minn ta' oilettanti oħra. Infatti, meta kont qiegħed nipprepara dan l-artiklu, fl-ewwel gimgha ta' Settembru, inbeda t-training għat-teams tal-Football u tal-Basketball li din is-sena għandhom impenji diversi.

L-iskwadra tal-Basketball li f'it jew wisq hija f'furmata minn dawk il-membri li f'furmaw it-team li ha sehem fit-Tournament tas-Sajf organizzat minn Stella Maris College, qegħdin jithejjew għal-league imsejjaħ "PROMOTION LEAGUE" organizzat mill-Malta Basketball Association għal dawk il-hames clubs li applikaw għall-affiljazzjoni u li għew aċċettati bħala Associate Members. L-ewwel tnejn li jispicċaw f'dan il-league, jiġu mdaħħla fit-Tielet Divizioni fl-istagun li ġej. It-training tal-Basketball huwa imsejjaħ mis-Surgent Alex Barberi u minn Lucian Abela.

Minn naħa l-oħra l-iskwadra tal-Football giet ukoll magħzula u l-players tagħna bdew it-training taħt il-harsien tiegħi u tas-Surgent Lino Spiteri, nhar it-Tnejn, 11 ta' Settembru. Fost il-players magħzula hemm dawk stabbiliti kif ukoll numru ta' players godda li mistennija jagħtu haġja għida lit-team tagħna. Nispera li sakemm taslijkcm din il-harġa jkun instab arrangament biex jerga' jinbeda l-league tal-Football tad-Distretti li huwa mix-tiegħ hafna mill-membri tagħna. In-hoss li dan huwa b'zonnjuż li jsir kemm biex iservi ta' żvog u divertiment għall-numru kbir ta' membri kif ukoll għaliex in-hoss li meta jkun qiegħed jintlagħab il-league, wiehed ikun jista' jara l-players kollha jilgħabu għaliex b'hekk biss tkun tista' ssir l-aħjar għażla għat-team magħżul.

Bħal ma sar f'dawn l-aħjar sen-tejn, it-team tagħna mistenni li jje-tu sehem fil-Kompetizzjoni "Foot-

ball għal Kul'hadd" organizzata mill-Ministeru tal-Sports. Nittama li jinstab format aħjar għal dan il-league peress li huwa tatt magħ-ruf li haġna mit-teams ma laqgħux tajjeb is-sistema li ntużat meta n-wienet u bars għew imhollija jif-furmaw teams bl-aqwa players ta' l-Ewwel Diviżjoni Maltija meta teams oħra bħala għamlu użu biss mill-players tagħhom. Dan holoq ċertu żbilanċ għax deher minn kmieni li dawn it-teams kellhom l-isbaħ ċans li jirbhu l-kompetiz-zjoni, kif fil-fatt għamlu. Ikun ferm aktar apprezzat kieku kul'hadd jagħ-mel użu mill-players tiegħu (Korpi/ Dipartimenti/Fabbriki/Lukandj eċċ., u jiġi mogħti ċans lil min ikollu b'zonn xi guest players (tnejn jew tlieta) biex ikun jista' jużahom. B'hekk il-kompetizzjoni tkun aktar attraġenti.

DECIZJONIJET MILL-KUMITAT SPORTIV

Il-Kumitat Sportiv, "laqgħa li kel-lu fl-ewwel gimgha ta' Settembru, wasal għal dawn id-deċizzjonijiet:—

1. Li jsir dak kollu possibli biex jerga' jingħata bidu għal league tal-Football tad-Distretti. Meta dan jiġi approvat, tiġi msejjaħ laqgħa li fiha jattendu delegati ta' teams li jkunu sejrjn jieħdu sehem biex jiġu imfassla regolamenti u dak li hemm b'zonn.

2. Sar suġġeriment biex bħal ma qegħdin isiru Courses għal-Lingwi u affarijiet oħra, jergħu jinbdeu il-Keep Fit Courses li sa f'it snin ilu kienu popolari, biex il-membri taoh-na kollha, mhux biss dawk li jip-prattikaw l-sports, iżommu ruħhom fit.

3. Fuq suġġeriment tiegħi, ser jingħata bidu għal Konkors biex jiġi magħżul kull sena dak il-membru li jkun spikka fl-isport li jkun għe or-ganizzat jew ipprattikat fl-istagun li jkun għadu ki' spicċa. Minn fost dawk magħzula minn kull sport, il-Kumitat jizen il-merti ta' kull spor-tiv biex finalment jiġi magħżul "IL-PULIZIJA SPORTIV TAS-SENA". Għal dan il-għan, id-Ditta Muscat General Stores tal-Belt, irregalat lil-

il-Kumitat Sportiv, Tazza sabiħa biex tingħata lir-rebbieħ li jzommha għal sena.

Għal konkors ta' din is-sena (1978) għew magħzula dawn il-membri li minnhom il-Kumitat irid jagħżel laqwa wiehed:—

FOOTBALL

Fuq il-wirjiet u l-imġieba tal-pfay-ers tagħna fl-istagun li għadha, gie magħżul Charles Grech li minbarra li ha sehem fil-logħbiet kollha tat-team tagħna, kien wiehed mill-aktar players prominenti u kien min ta' quddiem fl-attendenza għat-training u kien anke t-top scorer tagħna. Viċin ferm fit-tieni post gie vvutat il-goalkeeper Tony Grech li għalkemm mhuwiex membru tal-Korp, kien il-goalkeeper numru wiehed tagħna. Grech jifforma parti mit-team tagħna billi jifforma parti mis-Civilian Staff tad-Depot u b'hekk jikkwalifika biex ikun jista' jagħmel parti mit-team tad-Diparti-ment tal-Pulizija.

BASKETBALL

F'dan l-isport għid għal Korp, gie vvutat Lucian Abela bħala l-aħjar player. Barra l-kapaċitajiet tiegħu ta' player, Lucian huwa prominen-ti wkoll fil-lat tekniku u l-esperjenza vasta tiegħu ma' diversi teams fl-Ewwel Diviżjoni Maltija qiegħed jużaha biex jiġi mibni team tajjeb tal-Pulizija. Infatti, flimkien mas-Surgent Alex Barberi, Lucian qed iħejji t-team tagħna għal impenji li għandu fi hdan il-Malta Basketball Associatiin.

BODYBUILDING

F'dan l-isport li huwa idejal għal membri tal-Korp, kien biss George Abela (P.C. 174) li baqa' jittren-ja u jistinka biex kien kapaċi jir-rappreżenta lill-Korp iż-żewġ kom-petizzjonijiet li saru din is-sena fi hdan il-Malta Amateur Bodybuilders Association. Għalhekk kien għażla awtomatika. Nispera li l-membri l-oħra li għandhom il-possibilita' li jir-rappreżentaw lill-Korp f'dan l-isport jinteressaw ruħhom halli nibnu team qawwi għal-istagun li ġej.

CLAY-PIGEON SHOOTING

Għalkemm forsi dan l-isport po-polari daqs sport ieħor, xorta għan-dna membri li jispikkaw fih. Fost dawn l-aktar tnejn li kienu promi-nentj fl-istagun li għadha kienu Baskal Muscat u s-Surgent Saliba, fit-tnejn hadu sehem f'diversi kon-tests u meta konn sejrjn għall-istampa, il-Kumitat Sportiv kien qie-ghed jizen il-merti tat-tnejn biex minnhom jintagħzel l-aħjar wiehed.

Kmieni dan ix-xahar għandu jiġi organizzat Dinner Dance li fih, dak li jiġi magħżul bħala "IL-PULIZIJA SPORTIV" għas-sena 1978, tiġi ppreżentata lilu t-tazza u rigali oħra.

Naturalment, fil-harġa ta' Novem-bru nkun nista' nagħtikom taqħrif dettaljat kemm dwar dan il-Kontest ki' ukoll dwar riżultati tal-Football u Basketball, peress li sa dak iż-żmien, it-teams taqħna jkunu im-peniatu sewwa f'kompetizzjonijiet lokali.



L-iskwadra tal-Basketball

- 9. — Repealed —
- 10. — Repealed —
- 11. (1) The Commissioner may keep at the Police Headquarters a Mess for members of the Force not below the rank of Inspector styled "The Officers' Mess", and another mess for members of the Force below the rank of Inspector, styled "The Other Ranks' Canteen".
- (2) Both the Officers' Mess and the Other Ranks' Canteen shall be managed in accordance with such directives as may be given by the Commissioner from time to time.
- (3) Membership of the Officers' Mess shall be compulsory and on subscription, provided, however, that the subscription fee in respect of officers holding a particular rank

shall not be increased without the consent of the majority of the officers of that rank. Membership of the Other Ranks' Canteen shall be voluntary and on no subscription.

(4) The accounts of the Officers' Mess and the Other Ranks' Canteen shall be audited annually by officers appointed for that purpose by the Commissioner.

12. (1) The Commissioner shall continue to maintain, for the general benefit of the Force, the fund, commenced in November, 1919, styled "The Malta Police General Fund", to which every member of the Force not below the rank of Inspector makes a contribution of 10 cents per month and to which every member of the Force

below that rank contributes one five cents per month.

(2) All members of the Force who joined the Force after the 30th November, 1919, shall be deemed to be required to pay these subscriptions as a condition of their service.

(3) Any other funds of the Force, raised by subscription, shall be voluntary.

(4) The accounts of the Malta Police General Fund shall be audited annually by the Director of Audit.

13. Part I of the Regulations regarding the Reserve of the Police Force published by Government Notice No. 398 of 1935, concerning "Special Reserve", is hereby revoked.

GHAT TA' MIN IFAHHRU

F'messaġġ maħruġ mill-Kummissarju tal-Pulizija għet imfāħħra l-hidma u d-dedikazzjoni għax-xogħol tal-Kuntis-tabblijiet 501 J. Galea u 1120 S. Sammut li bil-hila tagħhom ġew solvuti diversi delitti ta' serq minn karozzi.

J'Alfa jkollna aktar membri tal-Korp bħal dawn li semmej-na biex bil-hidma tagħhom in-servu dejjem aħjar lis-soċjeta' biex din thaddan il-Korp tal-Pulizija bħala l-ikbar haħib.

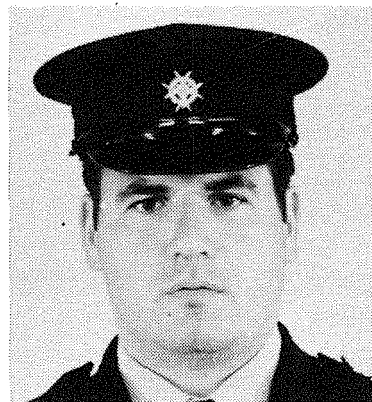

Dan ir-ritratt x'aktarx meħud fid-Depot tal-Belt Valletta juri l-Kummissarju F. Stivala flimkien ma fizzjali u membri oħra tal-Korp u grupp ta' rekluti fl-1927.

Il-membri tal-Korp bl-unifor-

mi mix-xellug għal lemin huma: Is-Surgent Busuttill, l-RSM, William Palmer, l-Ispettur Ullo (li wara sar Kummissarju) il-Kummissarju Stivala, il-Kaptan E. Agius u l-Quarter Master Nicola Zammit.

MILL-IMGHODDI

