

Organu tal-"Malta Police Association"
Ippubblikat minn
Associated News (Malta) Ltd.
Stampat fil-Union Press
Editur — Michael Marshall

IL-PULIZIJA

Il-Pulizija - Kommunita Minn G.P.

L-EWWEL PARTI

LI TASAL għall-definizzjoni kemm ta' Pulizija kif ukoll ta' Kommunita' mhux xi haġa li tasal għaliha fi ftit kliem u hemm diversi aspetti li wiehed ihares lejhom. Li skop hu li minn ftit esperjenza nagħtu ħarsa lejn il-pożizzjoni kif ukoll lejn ir-relazzjoni bejn il-Pulizija u l-kommunita'.

◆ IL-PULIZIJA

F'din ir-rivista inkiteb xi ftit u qed jinkiteb dwar l-istorja tal-korp. Illum il-Korp tal-Pulizija hu stabbilit fuq sfond legalistiku. Fil-fatt fil-Kodiċi Kriminali Kap 12 tal-Liġijiet ta' Malta fl-artiklu 358 et seq insibu d-doveri tal-Pulizija stabbiliti. Bl-Ordinanza tal-1961 insibu li għandu jkun hemm korp tal-Pulizija. F'din l-Ordinanza stess inkomplu nsibu minn x'ieħ għandu jkun magħmul dan il-Korp u kif għandha tinzamm id-dixxiplina f'dan il-Korp. Għalhekk il-Korp flimkien ma' l-att legalistiku hemm l-att dixxiplinarju.

Biss jibqa' l-fatt li mill-att individwali l-Korp hu magħmul minn nies tad-dem u l-laħam. Dawn in-nies darba f'ħajjithom kienu ddecidew li jingagħaw fil-Korp biex iservu l-kommunita' li fiha jgħixu. Din id-deċizzjoni hi l-qofol tal-elementi li jagħmlu l-Korp dak li hu.

◆ GħALA PULIZIJA

Min daħal fil-Korp isib raġunijiet individwali għala ingaġġa. Hekk per eżempju ssib il min kien daħal fil-Korp tal-Pulizija għax ried jagħmel karriera bħal dak li jkun irid jagħmel karriera fl-armata. Ikun hemm min ikun qies il-kapaċita' tiegħu u jsib li l-aħjar mod li jkun siewi għall-kommunita'. Fost oħrajn ikun hemm min ikun irid jiddedika

ħajtu għal sezzjoni partikolari tal-Pulizija bħal per eżempju d-D.I.K., il-Fire Brigade, il-Mount-ed jew it-Traffic Branch. Kull individwu fil-Korp tal-Pulizija zgur li jsib raġuni valida għala jkun iddedika ruħu għal dan is-servizz.

◆ IL-QOFOL

Għidna li din id-deċizzjoni li wiehed jidhol Pulizija hija l-qofol. Nistaqsu 'Għaliex?' Inwiegħbu li hi l-qofol għax ir-rabta ta' din id-deċizzjoni hi s-sens altruistiku. Is-sens li tiddedika l-ħajja taqdi l-haddieħor li wasslet lil membri tagħha jingħaqdu fil-Pulizija. Imma issa rridu naraw ukoll li d-deċizzjoni mhix xi haġa indipendenti imma partij ntegra ma' l-eżiġenzi tax-xogħol, taż-żmien li fih ngħixu u tal-mod li bih taġixxi l-kommunita' li tagħha l-Pulizija hu, membru u anke qaddej.

◆ ALTRUISMU

Il-Kodiċi kriminali jgħid li fost id-doveri tal-Pulizija hemm dak li jzomm il-buon ordni u paċi pubblika. Din hi rabta ta' tlett kelmiet ma' ruħxmata ta' doveri. Hekk insibu li l-Pulizija jasal biex jgħid li aktar ma tgawdi l-kommunita' aktar ibati hu. Dan narawh fl-Istadium, fil-fest', fil-karnival, f'teatru u avveniment; Sportivi u Kulturali. Min jaf kemm ikollu l-Pulizija jħassar l-appuntamenti tiegħu biex imur xogħol f'festa f'raħal il-bogħod minn fejn joqgħod. Insibu wkoll li jkollu jicċaħħad minn attivitajiet kulturali, soċjali u ġie li xi avvenimenti fil-familja minħabba s-sejha tad-dover. Imma għax hemm l-altruismu dan il-Pulizija jkollu jmur fejn jissejjaħ. U s-sejba tas-servizz tiegħok kullimkien u tlaqqak ma' kulhadd. Jiġu l-waqtiet li fi żmenijiet bħal ma huma l-

EDITORJAL

WARA L-EŻAMIJIET

MATUL dawn l-aħħar xhur kelina l-eżamijiet tas-Surgenti u ta' l-Ispetturi u r-riżultati ta' dawn, bħal dejjem, iħallu toghma ħelwa għal xi wħud u toghma morra għal oħrajn. Iz-da wiehed irid jifhem li l-iskop ta' l-eżamijiet hu biex jintagħżel it-tajjeb u dan it-tajjeb għandu jithalla f'idejn l-eżaminaturi biex jiġi għudikat u ħadd ma għandu jiġudika lillu nnifsu.

Għal dawn l-eżamijiet meh-tieġ ikun hemm il-preparamenti li nistgħu ngħidu li kien hemm. Dawn il-preparamenti joħolqu wkoll xi ftit tbatija u sagrificcji minn diversi nies anki minn dawk li ma kellhom x'jaqsmu xejn ma' l-eżamijiet.

Jekk nibdew b'dawk li resqu għall-eżamijiet insibu li dawn mhux l-ewwel darba li kellhom jattendu għall-korsijiet li saru meta kienu fil-ħin tal-mistrieħ tagħhom. Kien hemm ukoll il-Pulizija shabhom li ma kienux jattendu għal dawn il-korsijiet u ġieli kellhom jaħdmu f'ħinjiet mhux favorevoli biex shabhom ikunu jistgħu jattendu dawn il-korsijiet.

Sagrificcji saru wkoll anki min-nisa u t-tfal ta' dawk li resqu għall-eżamijiet u min jaf kemm il-darba dawn in-nisa u tfal baqgħu d-dar meta soltu kienu joħorġu u ma setgħux jagħmlu dan minħabba l-istudju ta' zwieghom.

Ma rridux ninsew ukoll lil dawk il-fizzjali li taw il-'lectures' matul dawn il-korsijiet u l-ħin li għamlu jgħallmu kelholm ipattuh billi baqgħu tard jaħdmu fl-uffiċini tagħhom.

Wara dan kollu jkun hemm min jifrah u oħrajn li jqarrsu wiċċhom. Lil dawk li ferħu nawgurawlihom u lill-oħrajn ngħidulhom biex ma jaqtgħux qalbhom u jissoktaw bl-istudji tagħhom biex ikunu aktar preparati għal darb'oħra.

KOPERTINA

Il-President Gaddafi jispezzjona l-Gwardja ta' l-Unur li għamlet il-Pulizija quddiem il-Berqa ta' Kastilja.

PROTECT AGAINST FIRE AND BURGLARY WITH A CHUBB SAFE

The famous firm of Chubb have manufactured this safe especially for the smaller office or business. The Chubb Commerce Quality Safe resists burglars and fire too. It offers strong protection against attack by explosives and drill, and is completely surrounded by Chubb fire-resisting material, tested and approved by independent authorities. For a reasonable price the security of a Chubb Safe can be yours. Come and see the Chubb Commerce Quality Safe.

(Possibly a Chubb Wall Safe will serve your needs. Why not come and see that too?)

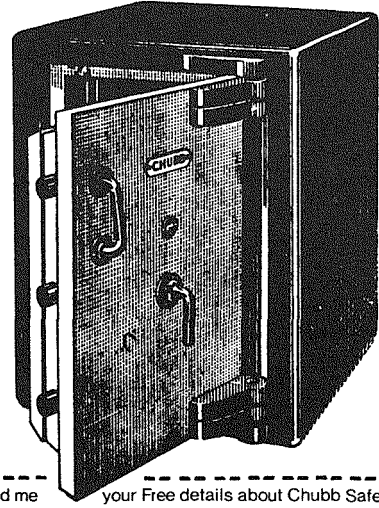

PHILIP TOLEDO LTD



NOTABILE ROAD
MRIEHEL - MALTA
TELEPHONE: 44747-45566
CABLES: MEDIA-MALTA

Please send me your free details about Chubb Safes

Name _____

Address _____

FIRE FIGHTING EQUIPMENT

*To protect your assets from fire buy,
today, reliable Fire Extinguishers*

MANUFACTURED BY:-

THOMAS GLOVER & CO. LTD.

Agents: J.F. Jacono & Sons Ltd.,
O.E.A. Building (1st Floor)
Testaferrata Street,
Msida.

Telephone No: 513934

MILL-ASSOCIATION

X'sar fil-Caneen tagħna

IL-BIDLA għal-aħjar fil-Caneen tagħna qed jaraha kulhadd. Hafna kienu dawk li ġew isibuna u filwaqt li jawgurawlna ta' dak li diġa' għamilna komplew heġġuna biex inkomplu nagħtu aktar hajja l-Mess tagħna.

Wiehed il-um diġa' qed jinnota li ġibna tagħmir ġdid kemm għall-Mess kif ukoll għall-kċina. F'din ta' l-aħħar f'tit kien hemm tagħmir u meta wiehed kien jiġi biex isajjar minħabba xi rinfors kien isib hafna diffikultajiet. Għaldaqstant il-Kumitat talab lill-Kummissarju sabiex jinxtrara xi tagħmir għall-użu fil-kċina. Wiehed jieħu pjaċir jinnota li mhux talli ma sibniex diffikultajiet biex ġibna dan it-tagħmir iżda sibna koperazzjoni

kbira kemm mal-kapijiet tagħna kif ukoll ma' nies oħra f'dipartimenti oħra tal-Gvern u ta' dan aħna nixitequ nirrinn-grazzjaw lil kulhadd.

Għall-ewwel darba l-ikel li nġhata lill-Pulizija waqt ir-rinforsi tax-xahar ta' Ġunju thejja taħt il-farsien ta' l-Association. Kien hemm hin meta l-ikel kellu jithejja fl-anqas hin possibbli u għalhekk wiehed ma stenniex id-dundjani. Iżda meta kien hemm żmien sewwa jidhrilna li kulhadd kiel sewwa. Ipprovajna wkoll għall-ewwel darba narmaw l-imwejjed u min ra din ix-xena sthajjel li kien ġo xi restaurant. Iżda jew minħabba l-għajja jew haġ'oħra, dan ma rnexxiex.

Nitolbu l-koperazzjoni

Nitolbukom biex fil-Mess tagħkom iżzommu kemm tistgħu l-indafa u ma toħorguż tazzi jew kikkri barra mill-Mess. Dawk li jieħdu l-fliexken barra mill-Mess huma mitluba jirritornawhom.

Il-Fenkata tal-Buskett

Din is-sena, għalkemm bi preparamenti qosra saret is-soltu fenkata fil-Buskett għall-membri tal-Korp. F'tit huma dawk li jafu li ssir din il-fenkata, iżda għalkemm l-attenzenza ma kinitx kbira hafna, il-Mess għamel ukoll xi profitti.

Attività' fil-Mess

Dan is-sajf bi hsiebna nagħmlu xi attivita' fil-Mess bħal xi 'Dinner Dance' jew xi 'Wine and Pizza Party'. Nisperaw li meta nagħmlu xi haġa jkollna konkorenza tajba.

Milied li tisma' lill-Pulizija jgħid 'kieku kont mal-familja...' jew 'Kieku kien hawn il-familja tiegħi ukoll'. Dawn huma ċirkostanzi għax huma fatti tal-hajja. Dawn huma ċirkostanzi li jrid jgħaddi minnhom il-Pulizija. La darba jgħaddi minnhom nisthajjel li min qed jaqra jgħid dan veru. Nasal biex naħseb ukoll li ser ikun hemm min jgħid u jistaqsi 'Allura mhux iebes din il-hajja?' It-twegiba hi li l-hajja nżul u tlajja.

◆ NZUL

Jiġu l-mumentu li l-Pulizija li hu tad-demmi u l-laħam jara n-nizla. Iħoss iċ-ċaħda u s-sagrificċju. U nafu li min daq dawn l-affarijiet qatt ma reġa' ffronta sidru għalihom, anzi jekk ma wasalx biex evithom. Jiġu l-mumentu meta bil-lejl fuq xogħol il-Pulizija jirrifletti u jara lil min ikun f'night club jiddeverti, u aktar tard mal-lejl waqt li haddieħor ikun rieqed u tirrenja l-hemda fuq il-kommunita' il-Pulizija jara li waħdu għadu mqajjem jaqdi d-doveri tiegħu. Imma sakemm dawn huma l-fatti tal-hajja u sakemm ngħaddu minnhom ma hemmx minn x'hiex wiehed jisthi jew jibza' jiftaħ qalbu u jgħid xi jkun iħoss. Fil-Korp il-Pulizija jiddixxiplina lilu nniġsu u dawn il-fatti jaċċettahom.

◆ TLAJJA

Il-morr tal-hajja qatt ma ġie waħdu, u bħal ma l-Pulizija jduq il-morr iduq ukoll il-hlewwa. Isib drabi fil-hajja tiegħu li wara jiem ta' hidma jiskopri sensjela ta' serq. Jew isib li bil-hila tiegħu jiġi solvut każ jew evitat xi delitt. F'dawn iċ-ċirkostanzi jibda jħoss is-sodisfazzjon tiegħu u jara li l-hajja nżul u tlajja. Mhux għax ma ġie li jkun hemm sagrificċju biex il-Pulizija jduq il-helu imma fil-mertu tiegħu dan ma jfixkilx is-sodisfazzjon tax-xogħol. Dan is-sodisfazzjon iqanqal fil-pulizija, dak is-sens ta' altruismu li darba kien wasslu biex jidhol fil-Korp. Hekk fil-hajja tiegħu, il-Pulizija jiitaga' mat-tlajja. Mhix l-ewwel darba li membri tal-Korp ġew kummissarji mill-Kummissarju, mill-Qrati, minn prosekuturi Pubbliċi għal mod li bih hadmu x-xogħol tagħhom. Forsi avveniment bħal dan ma jgibx il-hlewwa li tneħħi toghmiet oħra?

◆ IRONIJA

Veru li biex jasal għall-hlew-wiet tal-hajja, il-Pulizija jkun strument biex forsi dak jew l-ieħor iduqu l-morr tal-hajja. Ikollu jkun il-Pulizija li jiġbor il-provi biex iwasslu għal każ. Kif jaqdi dmiru skond il-Kap 12 tal-Liġijiet ta' Malta, il-Pulizija jiġbor il-provi u jharrek xi individwu. Dan fl-aħħar jispiċċa l-Qorti u hemm jew jehel pieni pekunarji jew pieni karċerariji

Tara l-uċuħ jesprimu s-sentiment u l-effett li jhallu ġudizzji tal-Qorti. Dan jaraħ il-Pulizija ukoll. Imma fl-aħħar mill-aħħar mhux l-obbligu ta' kull membru tal-kommunita' hu obligat li jħares il-liġi biex ma jasalx biex iduq il-konsegwenzi ta' ksur ta' Liġi.

◆ KULL QALB TGHID 'AJMA'

Hekk mela rajna kif xi darba jew oħra il-Pulizija u n-nies tal-kommunita' li magħha jgħix u jaħdem irid jgħid 'ajma'. Biss met l-qalb titkellem issib wieden. Għalhekk jiġri li anke meta n-nies tghid 'ajma' issib li l-Pulizija għandu s-sabar jisma' u jaqħrbel kif itaffi dik l-'ajma'. Mhix l-ewwel darba li jkun Pulizija li jwassal aħbar hażina ta' mewt u dak li jkun iħossu hażin, isir il-biki u l-qsim il-qalb. U jkun l-istess Pulizija li jwassal l-aħbar li jdur ma' dak li jkun u jgħinu fil-mumentu hekk pjetuż. Insibu diversi każi simili fejn f'incidenti tat-traffiku l-pulizija jkun minn tal-ewwel li jwassal lil dak li jkun lejn l-isptar. Biex telenka iċ-ċirkostanzi kollha trid volum shiħ għax kull jum fil-hajja tal-Pulizija jiġib esperjenzi ġodda. Għalkemm mela l-qalb titkellem insibu wkoll li anke meta tghid 'ajma' ma iċċajparx l-vista ta tal-Pulizija u lanqas tal-kommunita' li tghix mal-pulizija.



Eagle Star fully covers these risks

There is always that risk that your house can be burgled! Your jewellery stolen! Your baggage lost while travelling! Business premises can be burgled or catch fire! Your car can be stolen! You can be injured! And many others. Let Eagle Star offer you security and peace of mind.

General agents for Eagle Star since 1907.

Thos. C. Smith & Co. Ltd.

(Est 1848)

**12 St. Christopher Str
Valletta.**

**Tel 625685,
625071,
28180.**

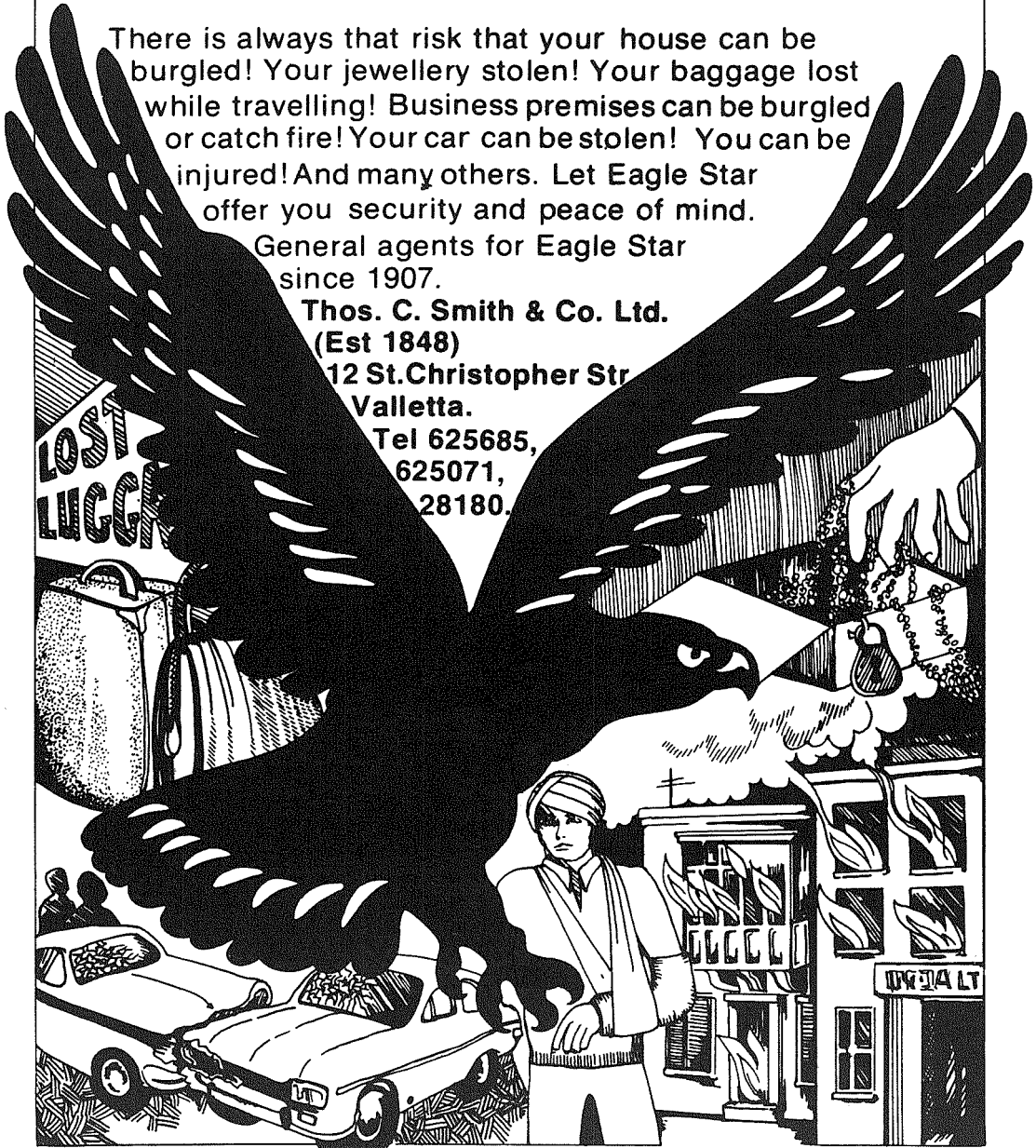

It-Telekomunikazzjonijiet u l-Pulizija Minn Joseph Bartolo

FIS-SOĊJETA' li qed ngħixu fiha illum, bla dubju ta' xejn wiehed jinnota, fost affarijiet oħra, zieda fin-numru ta' delitti u kwantita' ta' serq, drogi, ksur ta' l-ordni soċjali bla ebd a skruplu u kull xorta ta' abbuż ieħor. Illum saret qisu mhu xejn li wiehed jagħti daqqa ta' sikkina jew li joħroġ xi arma tan-nar u jispara biha fuq bniedem ieħor qisu spara fuq tajra.

Aktar ma nirriflettu fuq din is-sitwazzjoni aktar insiru konxji tal-ħtieġa tal-Pulizija u nifhem kemm huwa mportanti li l-Pulizija tkun preżenti kullimkien f'kull hin u waqt. Din hija sitwazzjoni ideali, imma fir-prattika, dan jista' jisir? Ma naħsibx li trid taħseb ħafna biex tasal għall-konklużjoni li biex il-Pulizija tkun fiżikalment preżenti kullimkien, il-hin kollu, huwa verament diffiċli jekk mhux impossibbli.

Allura wiehed jistaqsi: Mela x'qiegħed isir biex dan il-vojt jmtela? X'mezzi qed jintużaw li jissostitwixxu l-Pulizija fejn din ma tistax tkun preżenti l-hin kollu?

Fid-dinja moderna tal-lum ċertament wiehed jasal biex jifhem li hemm numru ta' mezzi li jagħm'u tajjeb fejn l-element uman ma jlahħaqx. Jekk nirriflettu ftit fuq l-iżvilupp enormi fis-settur tat-teknoloġija li rat id-dinja f'dawn l-aħħar snin u fuq kif dan l-iżvilupp wassal biex ġew introdotti sistemi u mezzi oħrajn li ssostitwixxu f'ħafna każi l-element uman, malajr nifhem kif din id-diffikulta' qed tiġi megħluba, jiġifieri, kif il-vojt ikkrejat minn nuqqas tal-preżenza tal-Pulizija qed jiġi mimli.

Wiehed mill-mezzi l-aktar effiċjenti u siguri huwa bla dubju ta' xejn ir-radju. Fejn hemm il-ħtieġa ta' kuntatt dirett u fil-pront, ir-radju jsolvi kull problema. Kien żmien ilu meta l-Pulizija f'Malta ħasset il-ħtieġa li tagħmel użu minn xi sistema ta' telekomunikazzjoni biex b'hekk, għalkemm mhux fiżikalment, tkun tista' tkun kullimkien fl-inqas hin possibbli.

Għal dan il-ghan il-Pulizija kienet waqqfet sistema tar-radju bejn il-vetturi u l-Istazzjon Ewlieni fil-Furjana. Tajba

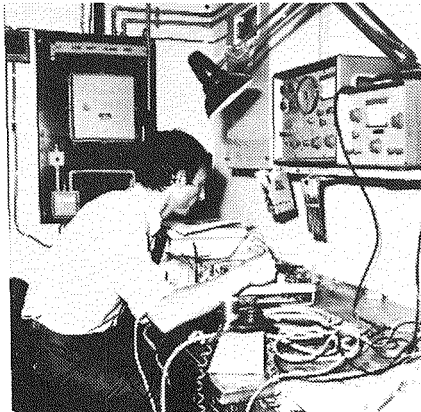

jew ħażina, l-ewwel sistema kienet ta' għajnunha għall-Pulizija. Għall-inqas wiehed seta' jserraħ rasu li f'każ ta' emerġenza, il-Pulizija kienet fi stat li tiġi mmobilizzata u fi ftit hin setgħet tkun fuq il-post tal-emerġenza. Maż-żmien il-Korp tal-Pulizija kiber u miegħu kibru wkoll ir-responsabilitajiet fin-numru u fil-kwalita'. Dawn ir-responsabilitajiet ġodda ġabu magħhom tibdil kbir u konsegwentament beda jinhass il-bżonn għall-espansjoni tas-sistema tar-radju biex din tkun tista' tlahhaq mal-ħtiġijiet tal-mument u taħseb ukoll għall-futur.

Il-lum nistgħu ngħidu mingħajr biżgħa ta' kontradizzjoni li pajjiż, żgħir kemm hu żgħir, ma jistax ikollu Korp tal-Pulizija effiċjenti jekk ma jkollux sistema ta' telekomunikazzjoni tajba. U hawnhekk, wiehed jistaqsi: X'nifhem b'sistema ta' telekomunikazzjoni tajba? Nibda biex ngħid li għalkemm hemm ħafna sistemi, waħda aħjar mill-oħra, wiehed irid iżomm quddiem għajnejh li kull sistema, hi kif inhi, tkun tajba daqs kemm iżzommha u taddimha tajjeb. Nagħti eżempju mill-aktar sempliċi. Wiehed ikollu mqass tax-xagħar u jużah biex jaqta' l-landa. Mingħajr ma nidhlu fil-mertu ta' kemm irnexxilu jaqta' l-landa jew le, nistgħu nikkonkludu li dan l-imqass ġie wżat ħażin u b'konsegwenza ta' hekk l-imqass ma baqax tajjeb biex jaqta' x-xagħar.

B'dan l-eżempju rrid nuri li mhux biżżejjed li jkollna sistema ta' telekomunikazzjoni tajba, jekk għal xi raġuni jew oħ-

ra nużawha bħalma dik il-persuna wżat l-imqass. B'dan irrid infisser li ikun kollu għal xejn li nilmentaw dwar li s-sistema mhix tajba, mhix effiċjenti eċċ., jekk inkunu aħna stess li nużawha ħażin għaliex kif tista' tippretendi riżultat tajjeb minn xogħol ħażin.

Fuq dan il-punt inħoss idmimir li niġbed l-attenzjoni ta' kull min għandu x'jaqsa mat-thaddim tas-sistema tar-radju, partikolarment ta' dawk li jhaddmu l-istazzjonijiet mobbli, dwar l-osservanza tar-regolamenti u proċedura fl-użu tas-sistema tar-radju. Wiehed jidispjaċih jinnota li għad hemm min ma fehemx l-importanza tal-proċedura fl-użu tar-radju u li b'konsegwenza ta' hekk jista' jkun hemm waqtiet meta s-sistema ma tagħti ir-riżultati mistennija. Bi ftit nuqqas, b'daqsxejn traskuraġni, l-effiċjenza tas-sistema tonqos u tista' wkoll f'ċertu sens tispicċa fix-xejn.

Is-sistema tat-telekomunikazzjoni tal-Pulizija għandna nħarsu lejha bħala wiehed mill-aktar mezzi effettivi li qegħdin hemm biex jaqdu lill-Pulizija fi kwalunkwe neċessita' u emerġenza u biex il-poplu jkun jista' jserraħ rasu li f'kull sitwazzjoni fejn il-preżenza tal-Pulizija tkun meħtieġa, din tkun tista' tiġi msejha mingħajr dewmien. Jiena dan qiegħed ngħidu mhux għax għandi xi dubju li xi hadd qiegħed juża l-apparat ħażin, iżda għax naf li bi ftit aktar attenzjoni, bi ftit aktar volonta' tajba nistgħu nżidu l-effiċjenza tas-sistema tar-radju għall-benefiċċju kemm tal-Pulizija kif ukoll taċ-ċittadini.

TKOMPLI

The Trade Leader with a **in the 80s** name for reliability and quality

MUSCATS GENERAL STORES LTD.

Malta's leading importers of **refrigerators, washing machines, cookers, food mixers, televisions and sportswear.**

Leading specialists in refrigeration and heating, kitchen catering equipment for Hotels, Restaurants and Bars—Laundry Machinery & Equipment.

 **MUSCATS**
GENERAL STORES LTD

15-16 REPUBLIC STREET, VALLETTA
Tel: 626242 - 28228

Over 150 years of Trading in Malta.

DELINKWENTI JEW MIDINBA

Minn MONS.

CARMELO XUEREB

Hi haġa sintomatika li l-kbar ta' kull żmien dejjem juru tħasib għall-imġieba hażina taż-żgħażaġh. Haġa kurjuża; il-kbar jinsew il-perijodu ta' żgħożit-hom malajr wisq u erħilhom dejjem jixxukkjaw irwievħom bil-mewġa tal-korruzzjoni u tad-de.inkwenza li jaraw taħkem il-generazzjoni li tiela'.

Iżda hu fenomenu li ħadd ma jista' jiċħdu li fost sezzjoni miż-żgħażaġh tal-lum id-delitti, is-serq u l-korruzzjoni qegħdin jieħdu għamla ta' epidemja l-aktar serja. Is-sitwazzjoni li qegħdin naraw tinbet madwar-na għandha, mhux biss tixxokkja iżda anki, tallarma u tbeżża' lil kull min hu moħħu f'postu. Ma tghaddix ġimġha li l-gaz-zetti lokali ma jsemmux għadd ta' serqiet kbar u każi ta' korruzzjoni ta' minorenni. Il-qagħda sejra dejjem aktar għall-agħar u dil-kondizzjoni qiegħda tieħu proporzjonijiet mill-aktar gravi u mwegħra.

Harison Salisbury, awtur tal-ktieb 'The shock-up generation' u korrispondent tan-New York Times, għadu kif stqarr li d-de-linkwenza qiegħda tiżdied mhux għaliex ma nafux kif noħonquha iżda għaliex qegħdin nabbandunaw il-meżzi li huma verament effikaċi fit-tweqqi ta' din il-ħidma.

L-iżball li qiegħed isir hu li kemm fil-qradi kif fost l-edukaturi qiegħda tinbet il-mentalita' li d-delinkwent u kull min jiżbalja hu, fil-ħafna tal-każi, bniedem anormali, psikopatiku jew skizofreniku. Din il-mentalita' qiegħda tikkondizzjona lil min għandu f'idejħ it-tmexxija taż-żgħażaġh biex f'dawk li jiżbaljaw jara marid li għandek tik-kompatih u tghaddihielu lixxa, mhux krejatura mogħnija b'volonta' kapaċi ta' riforma u tiġdida radikalni.

IL-KTIEB TA'

MARK ORAISON

Il-problema qiegħda ssir dejjem aktar serja għar-raġuni li anki fil-knisja qegħdin jinbtu wħud li qegħdin jaraw l-affarijiet b'din il-lenti li xejn ma taqbel mal-filosofija kattolika mħarsa mal-medda ta' sekoli twal.

Dan l-aħħar ħarġet ristampa tal-ktieb ta' Abje Iviarc Oraison li jismu "Vie Chretienne et problemes de la sexualite' — Il-ħajja nisranija u l-problema tas-sesswalita'." L-awtur ta' dal-ktieb hu bniedem żelanti u għaref. Oraison hu anki tabib u psikjatra. F'dan il-ktieb, l-awtur jipprova jsib soluzzjoni għal kriżi sesswali tal-kuxjenza nisranija b'tiġbid esaġerat bejn malizzja oġġettiva u responsabbilita' soġġettiva.

Skond it-teorija ta' Oraison, kważi l-bnedmin kollha huma tant sesswalment immaturi u tant maħkuma mill-passjonijiet li fil-prattika wieħed għandu jaħseb li d-dnubiet sesswali huma gravi materjalment biss. Skond dat-tagħlim persuna li tagħmel dnubiet sesswali, soġġettivamente, mhix ħatja ta' dnub gravi. Għaliex, fil-fehma ta' Oraison, il-volonta' hi tant maħ.uma minn forzi moħbija u nkoxji, li jinsabu fil-bniedem, li dan isib ruħu Prattikament imċaħħad mis-setgħa li jaħkem l-għemil sesswalment ħa-żin. Oraison mexa bl-idea, fondalment żbaljata, mehuda minn Freud, li fid-dinja li ilużjoni li titkellem dwar bniedem normali. Għalhekk l-impur, l-omosesswali, il-prostituta, l-adulteru, għandhom jiġu kkunsidrati bħala l-vittmi ta' patoloġija sesswali. Għemilhom ma hu qat delitt.

Il-knisja dejjem ikkundannat din it-teorija u dejjem insistiet li fil-bniedem ma ħumiex il-forzi ħżiena moħbija li għandhom l-aħħar ke:ma: Il-bniedem hu mzejjen b'ruħ li għandha rieda libera u hi din il-volonta' libera li tifforma l-forza fundamentali li tiggverna kull attivita' umana.

Li wħud, li nixluhom b'qalb korrotta, ma huma korrotti xejn iżda morda hi haġa li ħadd ma jiċħadha; iżda ma niġġeneralizawx iżzejjed. Li wieħed iqis lil kulħadd bħala marid ma jagħmel xejn unur lill-bniedem. Il-bniedem jiswa aktar milli wieħed jista' qatt jaħseb, basta jiġi edukat u mrawwem fl-iskola taċ-ċaħda siewja li jsaħħaħ il-volonta'.

EDUKAZZJONI AĤJAR

Jekk, f'moħħ iż-żgħażaġh, inħallu tidħol l-idea li huma ma

jistgħu qatt jikkontrollaw "ħħ-hom inkunu qegħdin nagnm.u, kemm lilhom kif lis-soċjeta', servizz mill-agħar u nsiru responsabbli tal-konsegwenzi korroh li jsewsu s-sinsla ta' pajjizna.

L-imħallef Peter Farell ta' Queens Country Court ta' New York qal: "The philosophy of responsibility is being replaced by the philosophy of excuse — il-filosofija tar-responsabbilita' qiegħda tiġi mwarrba u min-flokha qiegħda tidħol il-filosofija ta' l-iskuża". Din il-filosofija sejra tispicċa biex tghawwar ir-responsabbiltajiet morali, legali u soċjali li fuqhom tinsab mibnija l-istabilita' tal-kultura nisranija ta' pajjizna.

Hemm bżonn li nibdew mid-dar u mill-iskola. It-teorija tal-kastig warrabnieħa wisq. Jiēna kontra, għal kollox, ċerti kastigi b'la sens, mogħtija fir-rabja u forsi anki b'vendetta. Iżda min jista' ma jikkundannax is-sitwazzjoni li qiegħda tinħo'oq fejn kemm ġenituri kif għal.ēma naqashom kull mezz biex iżommu l-ordni meħtieġ? Innota tajjeb il-president ta' wħda mit-Teachers Associations ta' Sydney, Emil Tron: "Fl-iskejjel — qal Tron — qiegħed jitwettaq dal-fenomenu: l-għaliēma jibzġħu jikkoreġu lit-tfal li ma jmorrux jaqalġħu xi ċamata mis-surmast il-kbir, is-surmast jibza' mill-inspector, l-inspector jibza' mill-ġenituri u l-ġenituri jibzġħu mit-tfa'". Tron jispiċċa jgħid "The kids, only they, are afraid of nobody — huma t-tfal biss li ma jibzġħu minn ħadd."

Il-kundizzjoni mhix ħafna differenti f'pajjizna. Hemm bżonn nifthu għajnejna jekk ma rridux nibnu s-sisien tas-soċjeta' ta' delinkwenti, imfarrka mid-diż-ordni u mill-anarkija.

Inzommuha f'rasna: Fost id-delinkwenti li għandna madwar-na ftit huma dawk li għandhom jiġu kkunsidrati bħala morda inkurabbli, tajbin biss għal manikomju. L-għadd il-kbir huma nies li għandhom f'qalbhom in-nibbiēta ta' kull virtu' qaddisa. Dak li tonqoshom hi edukazzjoni aħjar, mibnija fuq il-prinċipji fundamentali ta' l-imħabba u tal-korrezzjoni.

**TAKE YOUR INSURANCE PROBLEMS TO
THE MAN FROM THE
PRUDENTIAL**

For many years the man from the prudential in Malta has given expert professional advice on all types of insurance. To learn more about the company's policies complete and post the coupon below.



**THE PRUDENTIAL
ASSURANCE**

COMPANY LIMITED

**HOLBORN BARS, LONDON
ASSETS EXCEED £5000,000,000
The Company that everyone knows and trusts**

To the Prudential Assurance Company Ltd.,
Malta Branch Office: 225, Merchants Street, Valetta.
Tel: 22986-28021

Please send me information on your policies.
I am interested in the Insurance marked X

PERSONAL

LIFE ASSURANCE FIRE

MORTGAGE PROTECTION HOUSEHOLDERS

STAFF PENSION SCHEME MOTOR

Any other risks not mentioned above

NAME

ADDRESS

HATRIET ĠODDA FIL-KORP

MATUL ix-xahar ta' Ġunju kien hemm hatriet ġodda fir-rank tas-Surġenti u tas-Surġenti-Maġġuri. Meta kienu qed jithejjew dawn il-kelmtejn kien haġġ ir-rizultat ta' l-ispettur, iżda dwar dan nitkellmu aktar tard.

Fil-15 ta' Ġunju nhatru 23 Surġent wara li sar eżami għall-Kuntistabblijiet li għandhom aktar minn 10 snin servizz.

Fid-19 ta' Ġunju, 1978 inhatru disa' Surġenti-Maġġuri tat-tieni klassi u Surġent-Maġġur ta' l-ewwel klassi jew kif insibuh R.S.M.

Għall-ewwel darba l-Kummissarju qassam l-insignia lill-membri tal-Korp, ġest sabieħ u j'Alla jibqa'.

L-R.S.M. il-ġdid huwa Ronnie Borg li għal dawn l-aħħar xhur kien actnig l/S.M. Il-Maġġur Borg daħal fil-Pulizija f'Jannar al-1947 meta kellu 17-il sena. Bħala Kuntistabbli huwa serva fis-segreterija fil-Kwartieri Ġenerali tal-Pulizija, fl-uffiċċju tal-Kondotti fid-D u l-G Division.

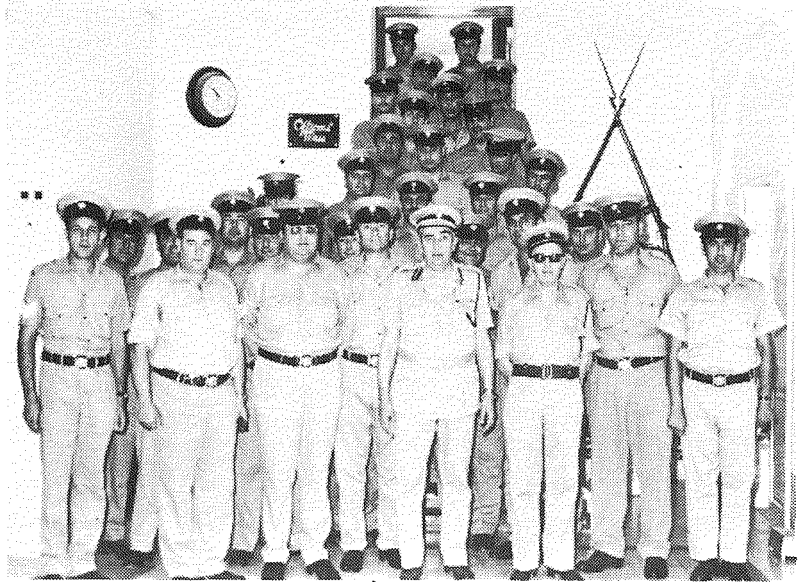

Il-Kummissarju u s-Suprintendent J.M. Borg mas-Surġenti-Maġġuri u s-Surġenti l-ġodda.

Fil-1953 laħaq Surġent u bħala surġent serva fil-G, H, il-Water, is-CID u l-HQ fit-training school. Minn dan il-post ta' l-aħħar huwa laħaq Surġent-Maġġur tat-tieni klassi u wara xi żmien fil-HQ ha-dem il-Hamrun, Tas-Sliema, il-Belt u l-M.T. Section. Il-Maġ-

ġur Borg huwa miżżewweġ u għandu żewġ itfal u għandu d-delizzju tal-kaċċa, liema delizzju ma tantx għandu ħin għalih. Minn din il-kolonna nawguraw lill-Maġġur ta' għajta kbira u qalb tajba. Nawguraw ukoll lil oħrajn.

MUTUAL HELP ASSOCIATION

Hdimna magħhom f'hajjithom — ma ninsewhomx wara mewthom. Għatihom O Mulej il-mistrieħ ta' dejjem.

Il-kontribuzzjonijiet tal-MHA tax-xahar ta' Awissu kienu għall-familji tal-imsemmija ex-membri tal-Korp:



Ex-Surġent Nru. 900 Joseph Spiteri



u Ex-Kuntistabbli Nru. 240 Carmel Tabone.

APPRECIATION

This letter was sent to Police Sergeant No. 488 A. Zammit by H.E. The Ambassador of Iraq to Libya and Malta Sabah Al Horany on 6.7.78:

Dear Sergeant,

Having returned to my duty in Tripoli, I wish to convey to you and your colleagues on behalf of my wife and myself, our profound thanks and deepest appreciation for the successful efforts you made to locate my lost child last week.

You and your colleagues have set an example for the conscientious and efficient security man of whom Malta should be extremely proud.

Your success has added much to my good impression of the Maltese people to whom I feel honoured to represent my country.

IL-KULLIZJONIJIET

MINN H.W. HARRISON

TA' MIN qabel xejn jagh-milha ċara li s-sistema ta' kejl li se titfisser mhix l-unika sistema li wiehed jista' juża, għaldaqstant m'hemmx għal-fejn wiehed jaqleb għal din is-sistema kemm-il darba b'sistemi oħra wżati minnu jasal għall-istess riżultati. Iż-za kif se taraw f'din is-sistema, ikoħok riżultati tajbin hafna mingħajr telf ta' hin u eoda xkiel u kull ma hu meħtieġ huwa tagħmir żgħir.

Kif ikejjel — Tagħmir

Biex tiehu l-kejl ta' kullizjoni u tagħmel pjanta tagħha jrid ikollok, naturalment barra minn biex tikteb:

1. Ir-rutella tal-kejl;
2. Ġibs biex timmarka l-art;
3. Karti fuq 'ciip-board'.

B'dan it-tagħmir biss tista' tagħmel pjanti tajbin għaliex wara koħlox huwa kif tuża t-tagħmir li huwa mportanti.

Marki li jindikaw

Huwa ferm importanti li wiehed jifhem li biex tindika l-post ta' vettura jew marki tat-tyres, mhux biżżejjed li jkollok marka waħda. Hekk ngħidu aħna tindika marka waħda biss in-naħa tax-xellug ta' quddiem ta' vettura (kif jidher Fig. 1—1) il-marka tax-xellug tan-naħa ta' wara tista' tkun f'kull direzzjoni (North - South - East - West). Għaldaqstant b'marka waħda tkun qiegħed tindika parti waħda biss tal-vettura.

Fig. 1—1

Għad li kif intqal qabel ma għandniex naghmlu marka waħda, madankollu, din tista' tintuża b'xi tistabbilixxi:

- a) partijiet tal-vettura bħal ma huma roti jew aċċessorji oħra li setgħu nqalgħu.
- b) ħsara fuq xi siġar, bini jew sinjali tat-traffiku.
- c) postijiet żgħar fejn ikun hemm xi materjal (skart) bħal ma hu ħġieġ, eċċ.
- d) Il-ġisem ta' xi persuna li tkun involuta f'incident. (l-marka tindika n-nofs tal-persuna.) ara (fig. 1—3 u 1—4).

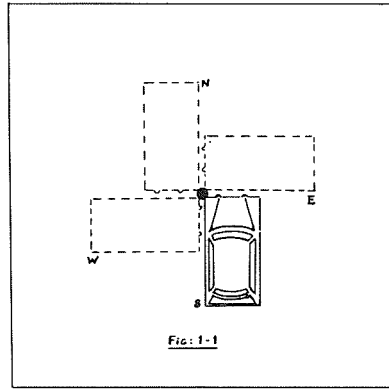

Fig: 1-1

żewġ marki għandhom jintużaw oħal:

- a) vetturi.
- b) Sinjali dritti ta' brakes (marka fil-bidu u oħra fit-tmiem).
- c) postijiet kbar ta' skart iew materjal (kultant ikun meħtieġ ta' tliet marki jew aktar biex tindika postijiet bħal dawn.

Kemm il-darba jkun meħtieġ li jsir aktar minn marka waħda biex tindika xi post bħal ngħidu aħna xi spazju kbir ta' materjal li se nindikawha bl-ittra "D", allura l-ħames marki matul id-dawra nsejñulhom D1, D2, D3, D4, D5 kif jidher fil-Fig. 1—2.

Meta wiehed jiddeċiedi x'marki se jagħmel u dawn għandu jagħmilhom bil-ġibs, għandu qabel xejn jara x'se juża bħala 'rabta'. X'inhi r-rabta? Ir-rabta għandha tkun oġġett permanenti fil-qrib bħal ma huma kantunieri, xi bieb ta' dar jew sinjali im-waħħlin tat-traffiku. Dan huwa ferm importanti għar-raġuni li

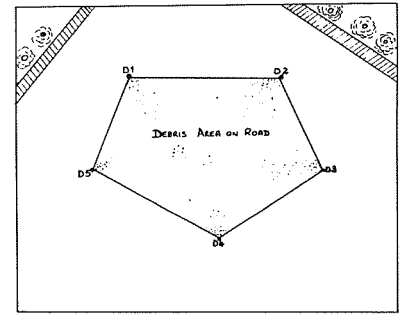

Fig: 1-2

mingħajrhom ma ssir l-ebda pianta tajba. Wiehed ukoħl irid jifhem li jista' jsir aċċess fuq il-post ta' l-incidenti wara li tkun saret il-pjanta u meta l-vetturi jkunu tneħħew. Jista' wkoll jagħti l-każ li min ikun għamel il-kejl u l-pjanta ma jkun preżenti waqt dan l-aċċess. Għaldaqstant qiegħed għal darb'oħra naghmel em-fasi li ma ssir l-ebda rabta ma' oġġetti bħal ma huma tabelli li jistgħu jitneħħew jew tbajja ta' demm, eċċ.

Hemm żewġ metodi ta' kif wiehed jista' jagħmel il-marki li jindikaw l-oġġetti, jiġifieri (1) Coordinates (Fig. 1—3) u (2) Triangulation (Fig. 1—4). F'din il-ħarġa se ngħidu xi ħaġa dwar il-Coordinates.

Din is-sistema hija aktar faċli u miftelma għar-raġuni li ma jinħtieġx lanqas il-kum-pass biex tagħmel il-pjanta. Barra minn dan mhix ikkumplikata bħas-sistema l-oħra, dik tat-Triangulation li nigu għaliha 'l quddiem.

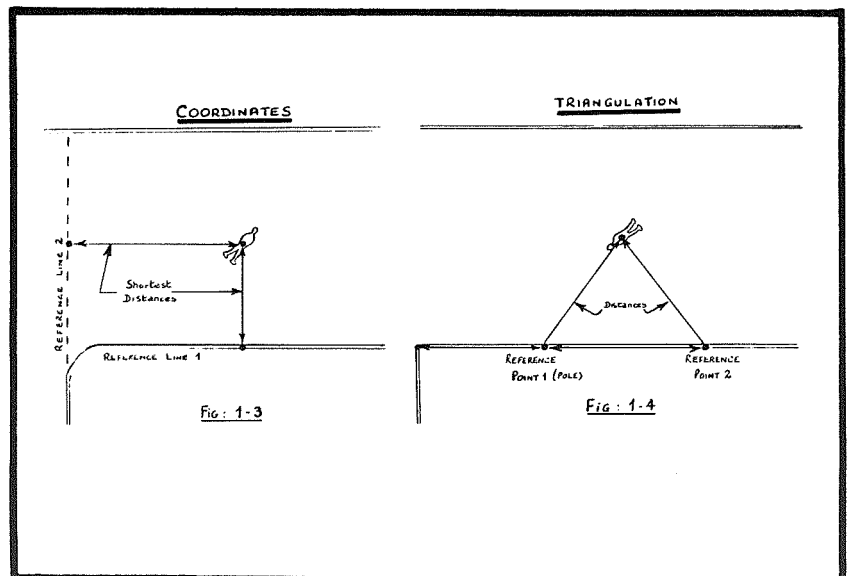

Fig: 1-3

Fig: 1-4

MALTA POLICE ORDINANCE PART 6

25. (1) No person who is not a police officer shall be allowed access to a room in which voting is taking place. Every member of the Force present shall maintain and aid in maintaining the secrecy of the voting, and shall in no way whatsoever interfere with a voter when marking his vote, or otherwise attempt to obtain in the place of voting information as to the candidate for whom any voter in the polling station is about to vote or has voted.

(2) Every person in attendance at the counting of the votes shall maintain and aid in maintaining the secrecy of the voting and shall not communicate any information obtained at such counting as to the candidate for whom any vote is given in any particular ballot paper.

(3) No person shall directly or indirectly induce any voter to display his ballot paper after he shall have marked the same so as to make known to any person the name of any candidate for or against whom he has marked his vote.

(4) No voter shall display his marked ballot paper.

(5) No voter shall personate another voter, or vote more than once in any election, nor shall any member of the Force aid or abet him to do so.

(6) No member of the Force of any rank shall, either directly or through any other person, influence or attempt to influence any elector of lower rank to vote for or against any candidate or candidates.

26. At any election each elector may give one vote and no more for each of any number of candidates not exceeding the number to be elected.

27. Subject to the provisions of this Schedule, each Branch Board may make regulations as to the filling of vacancies occurring during its life among the members of the Board and of the delegates to the Central Conference returned by the Board, and each Central Conference may make regulations as to the filling of vacancies occurring among the members of its Central Committee during the life of the said Central Committee.

POLICE COUNCILS

28. (1) The Prime Minister or the Commissioner may arrange for the holding of Police Councils, under the chairmanship of the Commissioner, for the consideration of general questions affecting the Force.

(2) At such Councils the Joint Representative Committee or a deputation from that Committee may be invited to meet the Commissioner and such officers not below the rank of Superintendent as the Prime Minister or the Commissioner, as the case may be, shall decide.

OFFICERS AND MEETINGS

29. Each Branch Board, Central Conference, and Central Committee shall choose its chairman and secretary from among its own members.

30. The chairman at any meeting shall only have a first or original vote.

31. Branch Boards may hold four quarterly meetings (including the annual meeting), each lasting not more than one day, but additional meetings for any special purpose may be held with the consent of the Commissioner.

32. The annual meetings of the Central Conference shall not last more than two days, but additional meetings for any special purposes

may be held with the consent of the Commissioner.

33. Each Central Committee may hold meetings not more than once in two months, each meeting last not more than one day, but additional meetings for special purposes may be held with the consent of the Commissioner.

34. Subject to the provisions of this Schedule, every Branch Board, Central Conference or Central Committee may regulate its own procedure.

35. Every elected organ of the Malta Police Association shall assume office immediately upon election.

36. In the event of insufficient candidates being nominated or being elected to any Branch Board, Central Conference or Central Committee, the Commissioner may select members of the Force of the corresponding rank, or, as the case may be, Unit, to make up the composition of such Board, Conference or Committee in accordance with the provisions of these regulations.

37. Except where, in special circumstances, a member of the Force is required for duty for which no substitute is available, leave shall be given for attendance at all meetings held in accordance with this Schedule, and every such attendance shall, as regards allowances and expenses, be deemed to be an occasion of police duty.

38. No person who has ceased to be a member of the Force shall continue to be a member of the Association or to hold office on a Board, Committee or Conference of the Association.

Il-Kejl

Il-pjanta (Fig. 1—5) turi l-aħħar pożizzjoni tal-vetturi wara inċident tat-traffiku. Il-kejl ta' 1, 2, 3 u 4 meħudin dritti minn taħt il-hajt jew taħt il-bankina għal mal-ġenb ta' quddiem u dak ta' wara tal-vetturi huma biżżejjed biex jagħtuna l-pożizzjoni tal-vetturi fit-triq. Il-kejl l-ieħor 5, 6, 7 u 8 meħudin bid-dritt it-triq (parallel) mill-kantuniera (RPI — ir-rabta) jorbot il-marki l-oħra kollha. Fl-aħħarnett wieħed għandu jiehu l-wisa' tal-vetturi u tat-triq.

Kif intqal qabel is-sistema tat-Tranquilation tiġi spjegata f'xi harg'ohra.

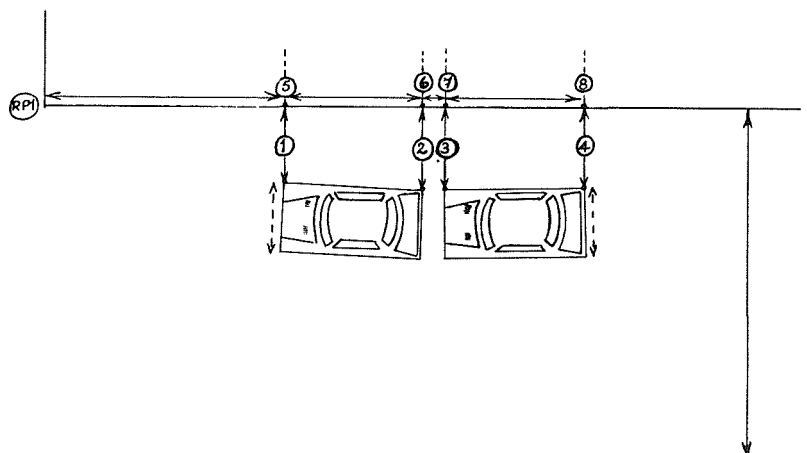

COORDINATE MEASUREMENTS

Fig. 1-5

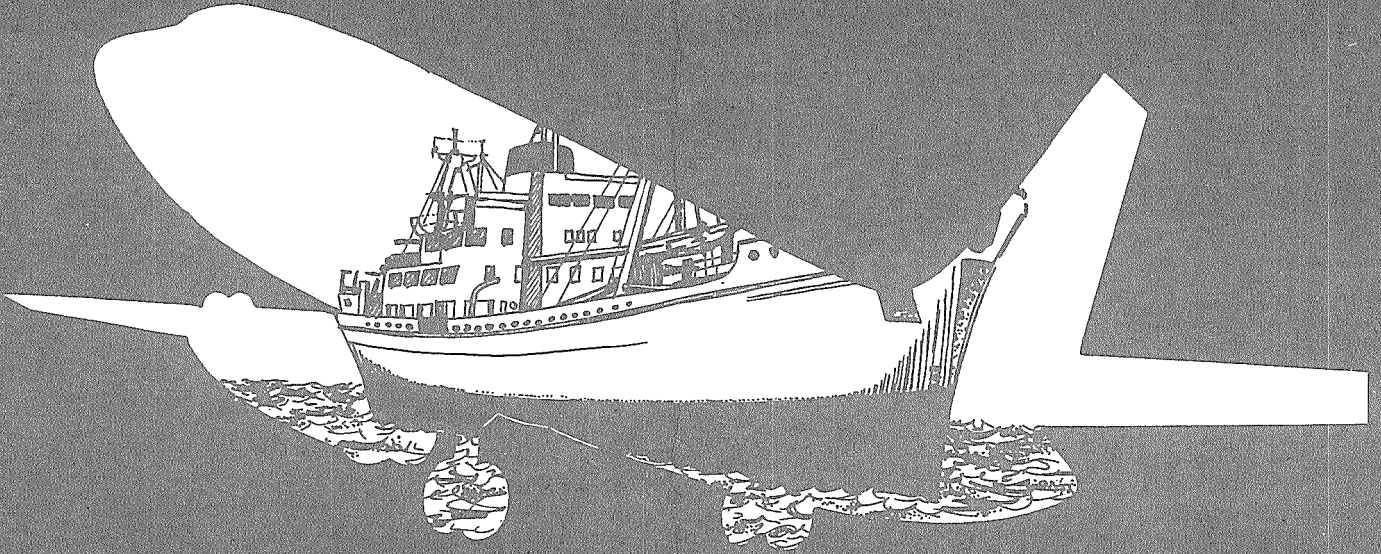

Contact Sullivan & Sullivan Ltd., Malta's Cargo and Travel Experts...

They can forward your personal effects boxes and/or cargo, conventional or containerised to all destinations, at special rates.

When planning for your holiday in the most economical and practical way, use their Travelmatic Service for any of the following facilities:-

Insured Apex to and from UK, USA and CANADA.

WINDSOR TOURS or any other inclusive tour to and from principal European Countries.

SPECIAL FARES to Australia.

Sullivan & Sullivan Ltd.
150, St. Lucia Street,
Valletta.

Telephone: 624715, 625946
during office hours.
30560, 31628, 31778 after
office hours and on holidays.

L-aħħar tislma lill-Kuntistabli Long

FID-9 ta' Lulju 1978 il-Pulizija tat l-aħħar tislma lill-Kuntistabli L. Long waqt funeral famijari u Puizjesk li ilna hafna ma naraw bħalu.

Long, figura simpatika u atrajenti, miet fid-dar tiegħu nhar is-Sibt 8 ta' Lulju, 1978 għall-ħabta tan-nofs siegħa ta' wara nofs inhar fl-eta' żgħira ta' 31 sena. Long kien daħal fil-Korp tal-Pulizija f'Settembru tal-1966 u matul dawn l-aħħar tnax-il sena huwa serva fid-Distrett tal-Kottonera u fit-Traffic Department (On foot). Long kien miżżewweġ u kellu żewġ it-tfal.

Il-funeral ta' Long sar fit-3 p.m. mid-dar tiegħu Raħal il-Gdid għaċ-Ċimiterju ta' l-Ad-dolorata u għall-ewwel darba rajna skwadra ta' muturi ta' Pulizija tat-Traffiku jiskortaw il-kadavru mid-dar saċ-ċimiterju.

Għall-quddiesa 'presente cadavere' li saret fil-Kappella taċ-ċimiterju, attendew il-Kummissarju tal-Pulizija flimkien ma' diriġenti oħra tal-Korp, fizzjali u numru sabiħ ta' pulizija stazzjonati fit-Traffic kif uko'li membri oħra tal-Korp. Il-Quddiesa tqaddset mill-Viċi Parrokku ta' Raħal Gdidi, Dun Mario Agius u l-Kappillan tal-Pulizija, Dun Fortunat Cachia.



Il-kadavru quddiem il-monument

Wara l-Quddiesa, il-kadavru merfuħ mill-Pulizija tat-Traffiku, ittiehed fuq l-oqbra tal-Pulizija f'ċerimonja para militari fejn kontingent ta' Pulizija mexxa quddiem. Il-kadavru għall-ewwel darba tpoġġa quddiem il-monument ta' l-istess oqbra u wara li tneħhiet il-bandiera tal-Pulizija li kienet tgħatti t-tebut, saret il-funzjoni reliġjuża mill-imsem-mija membri tal-kleru kif ukoll mill-Kappillan taċ-ċimiterju

Patri Giacchino Mercieca, Kappuċċin. Wara l-kadavru tbierek minn dawn it-tlett saċerdoti u għall-ewwel darba rajna l-Kummissarju tal-Pulizija jiġi mistieden ibierek huwa wkoll l-kadavru. Dan kien safejn ħadet sehem il-Pulizija għaliex għad-dfin baqgħu biss il-membri tal-familja u ħbieb.

Nieħdu din l-okkażjoni biex nagħtu l-kondoljanzi tagħna lil mart Long u lil uliedu, il-ġenituri u qrabatu.

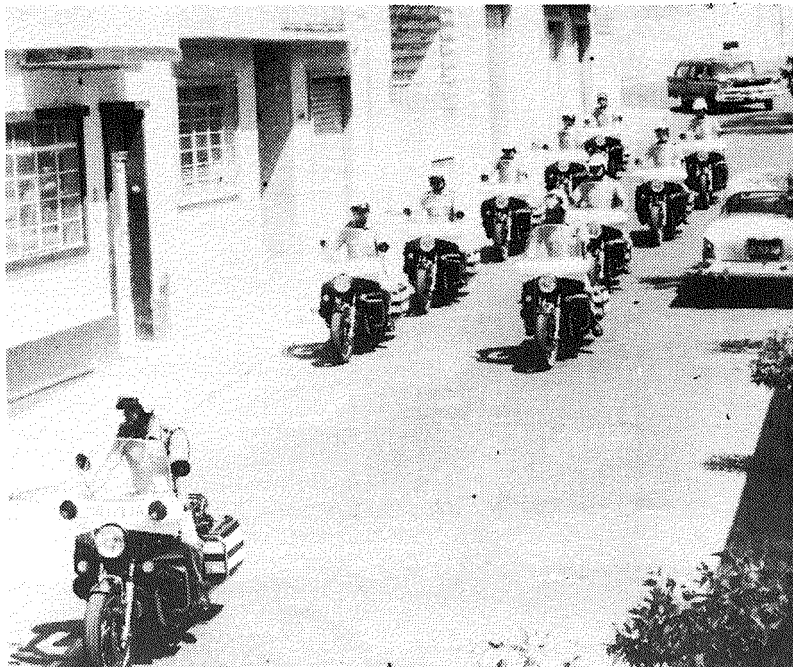

Pulizija tat-Traffiku jiskortaw il-kadavru

APPREZZAMENT

Din l-ittra intbagħtet minn James Long, missier Lawrence, lili-Kummissarju tal-Pulizija: Sinjur,

Qiegħed niktiblek din l-ittra għan-nom tal-familja kolliha biex biha nringrazzja b'mod speċjali liliek Sur Cachia, lis-Sur Mifsuđ Tommasi, Uffiċjali u membri oħra tal-Korp speċjalment issezzjoni tat-traffiku li ħadet sehem fil-funeral u wriet simpatija fit-telfa tal-maħbub ibni ex-P.C. 278 Lawrence Long.

Nixtieq li din l-ittra tiġi ppubblikata fil-magażin tagħkom "Il-Pulizija" peress li jiena nanihiex f'pożizzjoni li nibgħat nirringrazzja lil kulhadd individwalment.

TIP TOP

FGURA, VALLETTA,
RABAT, MOSTA

- PORTABLE TV'S
- RADIOGRAMMES
- CALCULATORS
- RADIOS
- RADIO CASSETTES
- TAPE RECORDERS
- FANS
- AND LOTS MORE

TIP TOP

*your first and
last choice*



Travel Insurance AND FOR ALL OTHER CLASSES



**National
Employers
Mutual**
We're here
to protect you!

Jos Micallef (1919) Ltd. 34/11 Strait Street,
Valetta. Tel: 27757



Burglary Insurance

AND FOR ALL
OTHER CLASSES



**National
Employers
Mutual**
We're here
to protect you!

Jos Micallef (1919) Ltd. 34/11 Strait Street,
Valetta. Tel: 27757

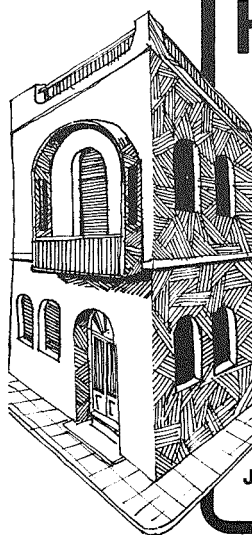

Household Insurance

AND FOR ALL
OTHER CLASSES



**National
Employers
Mutual**
We're here
to protect you!

Jos Micallef (1919) Ltd. 34/11 Strait Street,
Valetta. Tel: 27757

IR-REBBIEHA Tal-Korsijiet tal-Lingwi.

BOSTA drabi tkellimna dwar l-istudju tal-lingwi minn membri tal-Korp. Kif sar fis-sena ta' qabel, hekk ukoll din is-sena saru l-'Lectures' għal dawk kollha interessati f'xi lingwa.

Fil-bidu tas-sena korrenti beda l-'course' fil-lingwa Taljana li spiċċa b'eżami bil-mik-tub, f'Ġunju. Bħala premju u fl-istess ħin ta' inkoraġġiment ingħata ċertifikat lil kull min attenda regolarmnt u 'Borsa di studio' f'Pisa l-Italja lil min ġie l-ewwel. Għal dan il-'lecture' attendew żewġ gruppi separati minn fost il-membri tal-Koro u minn dawn, P.S. 46 Spiridione Bugeja u P.C. 1346 Raymond Zammit kienu li rebħu l-'Borsa di Studio'.

Grupp ieħor ta' madwar għoxrin membru attendew il-'course' fil-lingwa Germaniża li beda f'Ottubru u ntemm f'Lulju din is-sena. P.C. 1265 Lino Bondin temm dan il-kors b'suċċess fl-ewwel post.

Madwar għoxrin membru ieħor attendew ukoll 'course' fil-lingwa Franċiża. Dan kien beda f'Diċembru u spiċċa din is-sena għal ħabta ta' Ġunju. L-aktar li mar tajjeb f'din il-lingwa kien P.C. 1392 Andrew Seychell. L-istudju ta' din il-lingwa daħal fit-tieni sena tiegħu minnufih li spiċċat l-ewwel waħda.

It-tieni sena ta' studju fit-Taljan se tkompli aktar tard din is-sena u t-tielet sena fil-Ġermaniż tissokta wkoll din is-sena.

Minn dan jidher x'interess qed juru numru sabiħ minn fost il-membri tal-korp iżda nistennew li fil-futur aktar membri godda jattendu wkoll. Ahna nawguraw u nifirħu lil dawk li marru tant tajjeb fl-istudju tagħhom u fl-istess ħin inheggu lil kull min hu interessat sabiex jagħmel hiltu u b'hekk jimxi 'i quddiem ukoll.

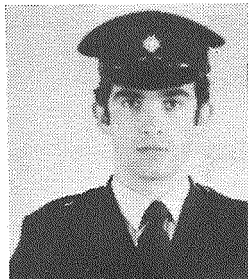

P.C. R. ZAMMIT



P.C. A. SEYCHELL



P.C. L. BONDIN

KONT TAF...?

QED NIDDEDIKA l-ispazju taħt dan it-titlu għal l-iskaia tas-salarji tal-memori tal-Korp. Fil-ħarġa ta' Lulju, 1977 deheret skaja tas-salarji tal-Pulizija u kienet, tista' tgħid, l-ewwel u l-unika waħda ppublikata (barra minn dik ta' i-Staff List u l-Estimj).

Nibdew bi-ż-żgħir: *Kuntistabbli*: Dan jibda b'salarju ta' £M1,218 fis-sena u jieħu increment ta' £M37 fis-sena u wara hdx il-sena servizz is-salarju jitle' għal £M1,621 fis-sena.

Surgent: Is-salarju tas-Surgent ivarja bejn il-każ ta' wieħed u dak tal-ieħor. Jekk wieħed iħares lejn l-iskala tas-salarji li ssemmiet qabel (dik tal-ħarġa ta' Lulju 1977) jinnota li l-inqas salarju tas-Surgent (minimum salary) u anke dak ta' wara l-ewwel sena, huwa inqas mill-għola salarju tal-Kuntistabbli (Maximum salary). Dan mhux żbal kif haħbu xi whud. Kif ingħad qabel, is-Salarju tas-Surgent jiddependi mis-salarju ta' kemm kien ta' Kuntistabbli, jiġifieri jekk wieħed laħaq Surgent wara tlett snin mhux se jkollu l-istess salarju ta' ieħor li laħaq Surgent wara 10 snin servizz jew aktar. Mhux se nidhlu f'ħafna dettalji għaliex dan huwa daqsxejn ikkomplikat biex tispjegah, pero' se ngħidu biss li wara promuzzjoni, il-Kuntistabbli jizdied żewġ increments f'daqqa.

L-iskala tas-Surgenti hija din: £M1,548 fis-sena b'żieda ta' £M48 fis-sena sa ma tilhaq £M1,780 fis-sena.

Is-Surgent-Maġġur: Dak li ntaqal fil-każ tas-Surgent jap-

plika għas-Surgent Maġġur, jiġifieri l-maximum tas-Surgent huwa iktar mill-minimum tas-Surgent Maġġur. Iżda mal-promuzzjoni ta' Surgent-Maġġur, dawn jizdiedu żewġ increments. Jekk nieħdu l-aħħar promuzzjonijiet tas-Surgenti-Maġġuri nsibu li dawn ġew mil-ewwel bl-għola salarju. L-iskala tas-Surgenti-Maġġuri hija: £M1,682 fis-sena b'żieda ta' £M49 fis-sena sa ma tilhaq £M1,878 fis-sena.

Is-Surgenti-Maġġuri ta' l-ewwel klassi għandhom din l-iskala: £M1,711 fis-sena b'żieda ta' £M61 fis-sena sa £M1,833 u wara b'żieda ta' £M62 fis-sena sa ma tilhaq £M1,976.

Spettur: £M2,033 fis-sena b'żieda ta' £M74 fis-sena sa ma tilhaq £M2,547.

Suprintendent: £M2,674 fis-sena b'żieda ta' £M86 fis-sena sa ma tilhaq £M3,016 fis-sena.

Assistent Kummissarju: £M3,273 fis-sena.

Kummissarju: £M3,751 fis-sena.

Dawn il-figuri li ssemmev jinkludu ż-żidiet ta' l-għoli tal-ħajja kollha.

ALLOWANCES

L-allowances huma dawn:

Extra duty pay

Kuntistabbli: £M6 fix-xahar.

Surgent: £M7 " "

Surgent-Maġġur

tat-tieni klassi £M8 fix-xahar.

Surgent-Maġġur

ta' l-ewwel klassi

£M10 fix-xahar.

Il-fizzjali ma għandhomx allowance tal-extra duty pay.

ANCHOR MALTA'S FAVOURITE BUTTER

Trade Enquiries:

CROWN COLD STORES LTD.

(inc. J & L MUSCAT) – Telephone 35842

*For your
Insurance Requirements
consult*

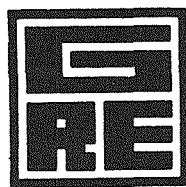

**Guardian
Royal Exchange
Assurance Group**

**THE OFFICE WITH A
REPUTATION FOR SERVICE**

Pagna għan-Nisa

IL-COLOURING SHAMPOOS MINN CARMEN CALLEJA

F'Din il-ħarġa se ngħidilkom xi ħaġa dwar il-'colouring shampoos' u kif tapplikhom.

Illum il-'hair colouring' ma għadux jintuża biss minn dawk li jridu jiżbgħu x-xagħar abjad kif kien isir xi żmien ilu. Il-'hair colouring' shampoo qiegħed biex jagħti 'tone' jew 'life' lix-xagħar u gie parti mill-'make-up' għaxxagħar.

Hawn ħafna kwalitajiet ta' 'colour shampoos'. Xi wħud minnhom huma f'għamla ta' cream u oħrajn likwidi. Il-'cream colour' huwa iżjed faċli biex tapplikah, speċjalment għal dawk li sejrin jippruvawh għall-ewwel darba. L-iżvantaġġ tal-likwidu huwa li jista' jċarċar mal-wieċċ jekk ma toqgħodx attenta.

KULUR

Dejjem għandek tieħu kulur iżjed ċar minn xagħrek biex ikollok dik id-daqsxejn kulur differenti mis-soltu. Jekk ngħidu aħna, għandek xagħar kannella, għażel kulur fuq l-aħmar u jkollok riżultati tajbin mill-ewwel. Aktar ma jgħaddi ż-żmien u tkompli tapplika dan il-kulur, dan joħroġ tassew sabiħ.

Għal dawk li jixtiequ xi ħaġa iżjed ċara jridu joqogħdu attenti għaliex jiddependi mit-tip ta' xagħarhom għar-raġuni li l-kuluri ċ-ċari ma tantx jieħdu fuq ix-xagħar skur u jagħtu biss dak ix-'shine'. Dan qed ngħidu dejjem għal 'colour shampoo' għaliex imbagħad hemm iż-żebgħa li tagħtik il-kulur li trid, iżda din aħjar inhalluha għall-'hairstresser' u ma tintrigawx biha intom għaliex din trid tuża magħha ċertu ammont ta' peroxide u jekk ma tagħmlux l-ammont meħtieġ, il-kulur ma jirnexxi sewwa. Barra minn dan tistgħu tagħmlu ħsara lill-gilda wkoll u għalhekk ma jaqbilx li nisperemntaw biż-żebgħa għaliex din trid attenzjoni u sengħa.

Għal dawk li għandhom ix-xagħar abjad, il-kuluri skuri dejjem jagħtu sodisfazzjon bil-li jgħattu l-abjad sewwa.

Kif tużhom

Qabel tibda biex tuża l-colour shampoo' dejjem għandek taqra l-istruzzjonijiet sewwa u tħarishom. Generalment tkun trid l-ewwel taħsel rasek bix-shampoo tas-soltu u tixxottha sewwa li tkun niedja (towel dry). Wara trid titfa' l-kulur f' reċipjent (li dejjem għandek tuża għal dan il-ghan). Hafna mill-'cream shampoos' ikollhom xi pilloli jew pakkett bit-trab, dan huwa peroxide u tridu tużawh skond l-istruzzjonijiet li jkollkom għaliex jekk ma tagħmilx hekk ma jkollokx riżultati tajbin. Wara li tkunu hawwadu l-kulur sewwa, applikawh mar-ras koluha u ħalluh għal madwar 20 minuta. Wara ippetnaw ix-xagħar kollu biex b'hekk tkunu ċerti li l-kulur ipeetra kullimkien u ħalluh 10 minuti oħra. Wara laħalhu xagħarkom sakemm taraw l-ilma ċar u nadif.

Nispera li dan it-tagħrif jis-wielkom ta' ġid.

IS-SISTEMA METRIKA FIL-KĊINA

Użin Malti	Grammi
Nofs in-nofs kwart	50
Nofs kwart	100
Kwart	200
Kwart u nofs	300
Nofs Ratal	400
Tlett Kwarti ta' Ratal	600
Nofs Ratal u nofs kwart	500
Ratal	800
Ratal u Kwart	1000 (1 kg)
Nofs Wiżna	2000 (2 kg)
Wiżna	4000 (4 kg)
Qantar	80,000 (80 kg)

Użin Inġliż	Grammi
1 oz.	28 g
2 ozs.	57 g
3 ozs.	85 g
4 ozs.	113 g
5 ozs.	170 g
8 ozs.	227 g
12 ozs.	340 g
16 ozs. (1 lb.)	453 g

A PIZZA

FOR THE HUNGRY POLICEMAN

TOPPING

28 g butter; 1 onion (chopped); 1 clove garlic, optional, finely chopper or pressed; 227 g tomatoes — skinned and chopped, pinch mixed herbs; 1 tablespoon chopped parsley; 1 teaspoon made mustard, salt and pepper; 85 g strong Cheddar cheese (sliced) and 6 anchovy filets.

SCONE DOUGH

170 g self-raising flour; ½ teaspoon salt; ½ teaspoon dry mustard, 42 g butter; 57 g grated Cheddar cheese, ¼ pint milk.

Melt butter, fry onion and garlic. Remove from heat, add tomatoes, mixed herbs, parsley, mustard and seasoning.

Sieve together flour, salt and mustard and rub in butter. Add cheese and bind together with milk. Roll out a circle (the size of a plate) lift on to a greased baking sheet. Spread tomato mixture on dough.

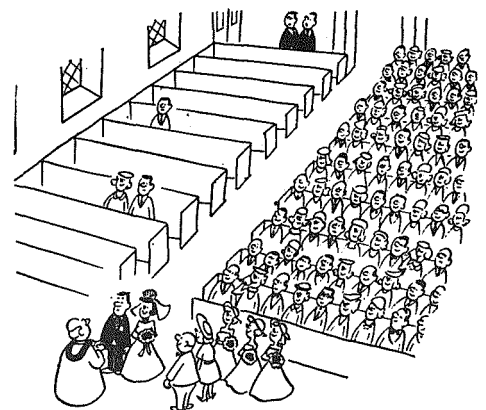

L-għarus riedet tieg
b'ħafna mistednin u
l-għarus ma riedx.

Ta' min taħsbu li għaddiet?

Better Shop at:

CLAVIS

7, Republic Str., Valletta Tel: 626869

41, Tower Road, Sliema Tel: 35920

CLAVIS GEMS

6, Freedom Sq., Valletta Tel: 23191

Hilton Hotel Foyer Tel: 36201

Grand Hotel Verdala Tel: 674901

Grand Hotel Excelsior Tel: 623661

MELBA GIFTS

292, Republic Str., Vall Tel: 27435

CROWN JEWELLERS

161, Britannia Str., Vall. Tel: 626869

VALLETTA JEWELLERY

24, Freedom Sq., Vall. Tel: 23929

Specialising in

ENGAGEMENT RINGS AND

WEDDING RINGS

LARGE STOCKS OF E.P.N.S.

HAND-CUT BOHEMIAN

AND GERMAN CRYSTAL

BRITANNIA RESTAURANT

3, St. Lucia Street, Valletta

Unique for the best

- PASTA
- STEAKS
- LASAGNE

Enjoy exclusive atmosphere of
under-ground restaurant at the

BRITANNIA

QUICK SERVICE

POPULAR PRICES

CAFE' PREMIER

QUEEN'S SQUARE

VALLETTA

Well known for the most

- Delicious Confectionery,
- Pastries and
- Refreshments.

Cafe' Premier

*the one and only Open Air Cafe'
in Valletta, enjoying unique reputation
of an elite rendezvous for many years*

PAGNA SPORTIVA

minn ALFRED DEBATTISTA

Meta din il-pagna kienet qed tiġi preparata, kienu qed isiru l-anhar preparamenti biex għall-ewwel darba, team magnzul tal-Pulizija jkunu senem kompetizzjoni tal-Basketball. Din il-partecipazzjoni kienet fil-STELMAR SUMMER BASKETBALL TOURNAMENT li gie organizzat fil-Kulleġġ ta' Stella Maris, il-Gżira. f'dan it-tournament li beda nhar it-Tnejn, 10 ta' Lulju, 1978, ħadu sehem barra t-team tagħna, it-teams tal-Polytechnic Whisper Knights, Rabat Depiro, Bortex, Second Years u Gżira Golden Harvest.

Konna ilna nittamaw li xi darba tiġi l-okkażjoni biex, bħal ma sar fil-Football isir ukoll fi sport ieħor. Il-logħba tal-Basketball, barra li hija logħba sabiħa, hija wkoll ierm popolari f'Malta. U l-interess li qiegħed dejjem jikber f'dan isport kien jaasal ukoll fost il-ħa'na membri għandna fil-Korp li barra li huma dilet-tanti tal-logħba, ħafna minnhom, kienu wkoll qabel ma daħlu fil-Korp, jiffurmaw parti minn teams magħrufa f'dan il-qasam. Kienet qegħda tkun ħasra li oħaliex dawn il-membri daħlu fil-Pulizija. L-interess taqħhom ikollu jonqos għaliex ma isibux iċ-ċans li jipprattikaw l-isport li jħobbhu. Iżda, bħal ma sar 'il-każ tal-Football, konna ilna żmien nit-ħabtu biex 'tasal okkażjoni addattata biex nibdew anke aħna, nid-ħlu f'xi forma ta' kompetizzjoni tal-Basketball lokali. U din l-okkażjoni ppreżentat ruħha meta gie maħruf il-Basketball Tournament tas-Sajf li organizzaw Stella Maris College.

Meta avviċinajt il-Kummissarju tagħna, is-Sur John Cachia, dan bħas-soltu kien pront approva din il-partecipazzjoni u wara gimgħa ta' ttejjija li l-players tagħna attendew mill-ħin liberu taqħhom, il-Kummissarju approva ħin addattat biex il-players taqħna jkunu jistgħu jono-raw il-fixtures taqħhom.

Il-players li ħadu sehem f'dan il-preparament kienu Alex Barberi, Luciano Abela J. Brincat, R. Xuereb, J. Drury, J. Caruana, P. Micallef, L. Micallef, J. Grech L. Mintoff, J. Borg, J. Buttioieg, G. Portelli, J. Rizzo A. Cauchi, M. Decelis, L. Malli, R. Cilia, A. Galea. L-ewwel tmax imsemmija oew madħzula biex jiffurmaw l-ekwadra li minnha kel-hom jintaoħzlu t-teams taohna.

Il-oear maohzul kien Vests Blu bin-numri ħomor, qliegħet ħomor u kalzetti blu. Nieħu din l-okkażjoni biex nrrinorazzja lis-Sur Emanuel Bajada tad-Di'ta "Bajada Wood-works" li rreola il-vests u l-peduni lit-team ta'ħna u lis-Sur Borg Barthe't tad-Ditta "Borg Barthe't Bros" ta' Gwardamanga li tana l-qliegħet.

It-Tournament imsemmi kellu jib-da propju meta konna seirin għall-istampa. Għalhekk ma stajt in-was-ilkom ir-riżultati mkeħha mit-team taohna f'din il-ħarġa. Dan naohmlu fil-ħarġa li imiss fejn min-barra riżultati naohlikom taohrif ieħor interessanti dwar kif zvolħa ruħu dan il-Basketball Tournament.

Irrid noħid ukoll illi l-iskop li aħalna "dan it-Tournament min-barra li serra biex nibdew ninnar-tecipaw, kien ukoll ta' npreparament biex għall-istaġun tal-Basketball

Nazzjonali, indaħħlu team tal-Pulizija fit-Tielet Diviżjoni. Naturalment, għall-kampjonat bna' dan ikun nemm bżonn ferm iżjed preparamentu. Għandna għalhekk il-ħsieb li meta t-tournament tas-Sajf ta' Stelmar ikun għadda, norganizzaw tournament zghir bejnieta li fih jieħdu sehem il-players kollha tagħna (li jlaħħqu xi 25) biex inżommu l-interess fihom u jkollna bażi tajba għall-istaġun bi programm aktar dettaljat u programmat biex isir dak kollu li hemm bżonn biex il-parteci-pazzjoni tagħna fil-Kampjonat Malti tħalli riżultati tajba. Ma rridx ninsa nsemmi lis-Surgent Alex Barberi lil Lucian Abela u lil Ray Xuereb li flimkien miegħi ħadmu ferm fil-parti teknika ki' ukoll amminist-rattiva, billi organizzaw training sessions u attendew laqgħat konnessi ma' dan it-Tournament, dan kollu mill-ħin liberu taqħhom, kif ukoll il Lino Mintoff għal heoġa tiegħu li kienet strumentali fl-akkwist tal-Kit meħtieġ għal players tagħna. Min-oħajr l-oħajr-una ta' dawn il-membri bieħla, ma kienx jirnexxielna naslu.

Profil

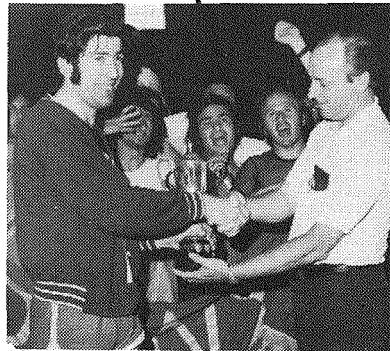

Luciano Abela jidher qed jirċievi t-tazza f'isem it-team tal-Aperol fl-istaġun 1970/71.

Biex inkomplu fuq it-tema tal-Basketball il-Profil ta' dan ix-xahar huwa dedikat ukoll lil-player tal-Basketball. U kien ferm xieraq li nagħtu ħarsa lejn wieħed mill-aktar players popolari li għandna fil-Korp, jiġi ieri LUCIAN ABELA (P.C. 1384) li huwa stazzjonat il-Control Room.

Lucian beda jilgħab il-Basketball meta kien t'el fl-iskola Primarja tas-Sliema. Wara huwa kien jifforma parti mit-teams tal-Bank of Valletta (Sliema) li qabel kien magħruf bħala Sliema Aperol li lagħab magħhom fl-istaġun ta' bejn 1967 u l-1974. Magħhom huwa rebaħ ukoll tlett championships, dawk tas-snin 1970/71, 1972/73, 1973/74. Fl-1974 huwa inaqqħad mat-team tal-Polytechnic Fiat u magħhom rebaħ iċ-championship tal-1974/75.

Fl-ista' un 1970/71 sal-1973, kif fl-istaġun 1970/71 sal-1973, kif wkoll magħzlu mat-team Malti u f'dan il-perijodu lagħab anke fil-Libja.

Pero' naħseb li l-aqwa unur li kellu Lucian s'issa kien meta xi xhur ilu, gie magħzlu mill-Ministeru tal-Isports biex jieħu ħsieb it-team taż-zghazagh tal-Basketball li flimkien ma' diversi atleti oħra tel-għu l-Libja u ħadu sehem fi Triangular Tournament flimkien ma' teams tal-Universitajiet ta' GAR YOUNIS u tal-Gordan.

Hawnhekk Lucian kellu l-kariga ta' player-coach. Din l-istess kariga Lucian għandu mat-team tagħna li ħa sehem fl-ewwel kompetizzjoni u flimkien ma' Alex Barberi għandu f'idejħ il-parti teknika tal-preparament.

Minn din il-pagna f' isem id-dilet-tanti kollha tal-Basketball nawgura aktar suċċess lil Lucian, l-aktar issa li jista' juza l-esperjenza tiegħu għal gid tat-team tal-Pulizija.

A.D.

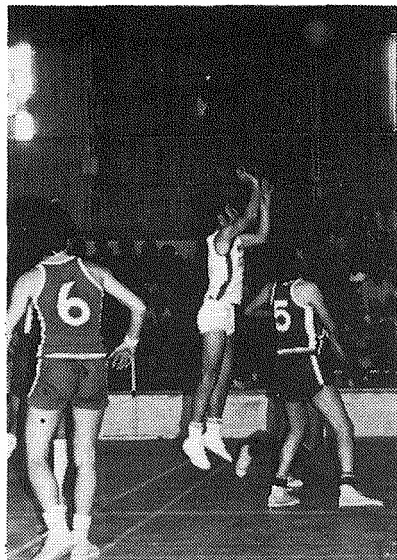

POLICE CROSSWORD NO. 2

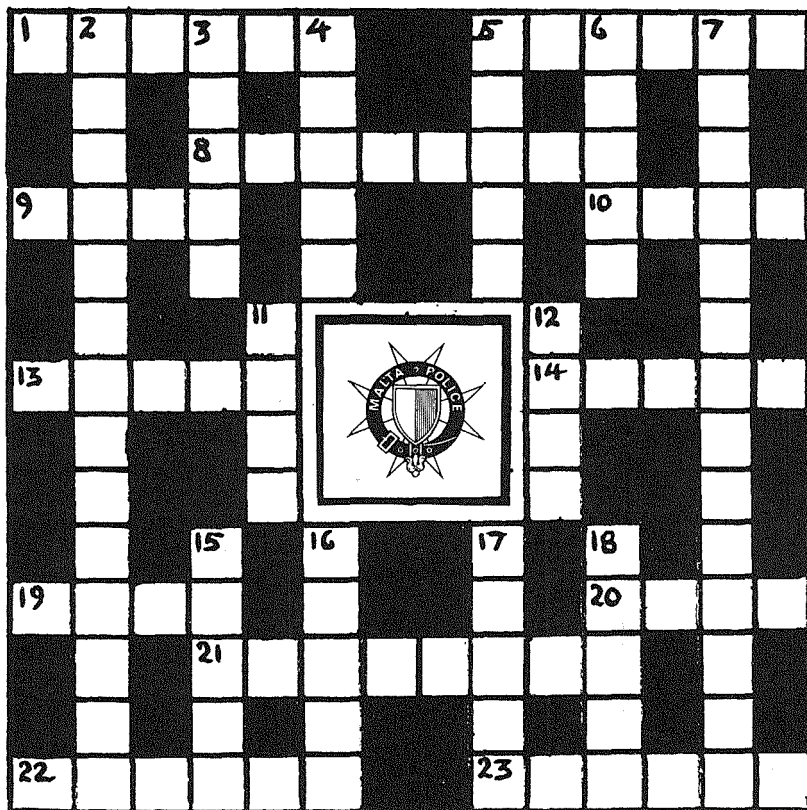

Mimdudin:—

- 1 Fmaxix li fihom gurdien xih jinsab maqjub (6)
- 5 Sib il-kelma nieqsa f'dan il-qawl: "Sargu xih jinqabad b'_____ jinten" (6)
- 8 Wiehed li jgħnin fil-korp tal-pulizija (8)
- 9 Meta dan jintahan isir intrita (4)
- 10 Mill-weraq tiegħu issir kuruna bħala għelm ta' rebħa jew ta' ta' kobor fil-poeżija (4)
- 13 Garra kbira għall-inbid (5)
- 14 Ziġna antika (5)
- 19 Is-sieheb ta' Oliver f'films tad-dahk li jiġġennu għalihom kul-hadd (4)
- 20 Tnaqqis 'il-prezz (4)
- 21 Wiehed jgħaddihom b'sinjal ta' kritika (8)
- 22 Huta għax-xiwi (6)
- 23 Wiehed jgħidha meta jixrob bis-saħħa ta' haddiehor (6)

Weqfin:—

- 2 Dan ifforma parti mill-iskwadra Taljana fil-kompetizzjoni tat-Tazza tad-Dinja ġewwa l-Argentina (7, 7)
- 3 Espresjoni jew għaqda ta' żewġ kelmiet jew iżjed (5)
- 4 Jagħmilha dak li jgħorr ġewlaq u qasba h'dejn il-baħar (5)
- 5 Fi stat imminenti li jitlef ħajtu (5)
- 6 Kejl Franciż ta' ftit iżjed minn 39 pulzier (5)
- 7 Il-President Russu (6 8)
- 11 u 12 Dehra immaginarja jew qarrieqa ta' nies mejta jew li jgħixu fil-bogħod (8)
- 12 Ara 11
- 15 X'oħandu Pankrazju biex ikun jista' jso'ri? (5)
- 16 Il-vapur tad-deżert (5)
- 17 Il-pieta tad-"Divina Commedia" (5)
- 18 Annimali tal-foresta li l-ġild tagħhom jikkunzawh (5)

Rigal ta' **Hamper Imbid** jingħata lil min jitla' bix-xorti fost dawk li jibagħtu soluzzjoni tajba. Indirizzaw hekk:—
"IL-PULIZIJA",

c/o Malta Police Association Office,
Police Headquarters, Floriana.

Mill-Imghoddi



F'din il-harga qed nirriproduċu ritratt tal-funeral tal-Kuntistabbli Joseph Maggi (Nru. 423) li miet fis-17 ta' April 1948.

Quddiem jidher Carmelo Brincat, is-Surmast tal-Banda tal-Pulizija li l-aħħar darba li daqget f'funeral kien f'dak tal-Kuntistabbli Galea (ix-Xilejxu) fil-hamsinijiet.

Funeral iehor, mingħajr banda iżda sabieħ kien dak tas-Suprintendent R. Rizzo Bamber fl-1970. Li kellu jsebbħu dan il-funeral kienet l-attendenza ta' bosta membri tal-Korp u tas-Servizzi Ingliżi.

Jiddispijaci ni ngħid li kien hemm okkażjonijiet meta mi-tu membri tal-Korp u l-Pulizija setgħat hadet sehem attiv f'funerali bħal dawn. Kellna wkoll ċerti tradizzjonijiet li tlifnihom u nagħmlu ħażin inkomplu nitilfuhom.